

Laserliner

MÅLETEKNOLOGI. SIMPELT. PRÆCIS.

Detailhandelsprogram



**DIGITAL
CONNECTION**

**UPDATE
2023/24**



Præcis måleteknik. Simpelt. Hurtigt. Omkostningsbesparende.

Mere garanti.
Mere sikkerhed.
Mere måleteknik.

Laserliner er en kompetent partner på verdensplan. Indenfor konstruktion-, renovering- modernisering-, og restaurering er Laserliner produkter karakteriseret ved et utal af tekniske innovationer.

Med øjeblikkelig virkning tilbyder vi med den 4 års garanti en overbevisende ny ydelse, som giver klare fordele. Pålidelige produkter giver mere sikkerhed i den daglige brug og sparer dermed tid og omkostninger.

Overbevisende ydeevne kræver de højeste standarder. Laserliner er forpligtet til kvalitetsstyring de juridiske standarder i henhold til DIN EN ISO standarder overholde TÜV Nord-certificeringen.



QUALITY
MANAGEMENT

Omfattende produktsortiment til kræsne slutbrugere- og professionelle indenfor byggeri.

Yderligere udførlig produktinformation findes på www.laserliner.com



CERTIFIED
DESIGN AND QUALITY
SINCE 1993

INDHOLD

	Luftfugtighedsmålere – Luftfugtighed- og dugpunktsmåling	4		Afstandsmålere – Laser-afstandsmåling – Målehjul	17
	Materialefugtighedsmålere – Flade-fugtighedsmåling – Indstik-fugtighedsmåling	5		Mere måleteknologi ... – Digital skydelære	20
	Temperaturmålere – Kontakt- og omgivelsesmåling – Infrarød-temperaturmåling	7		Universal lasere – Væg- og gulvlasere	21
	Videoinspektion – Digitale endoskoper	8		Krydslinjelasere – Kompaktlasere	22
	Elektriske prøveapparater – Batteri-, fase- og spændingstester – Multimeter – Kabelkontrol	10		Linjelasere – 360° linjelasere – 3D linjelasere – Lasermotager	25
	Ledningsøgere – Lednings-, kabel og netværks tæk	13		Hybrid- og Rotationslasere – Sæt til mellemstor rækkevidde	27
	Elektroniske scannere – Metal-, stolpe- og kabellokalisering	14		Tilbehør til laserudstyr og mere ... – Stativer – Beslag – LPG gas level check	28
	Hældningsmålere – Digitale vaterpas – Vinkelmåling	16		Point of Sale – Displays – Produktpræsentation – Digital shopplanlægning	30



■ Luftfugtighed- og dugpunktsmåling



ClimaHome-Check



Digitalt temperatur- en hygrometer

- Måling af relativ luftfugtighed og omgivelsestemperatur
- Kan anvendes som bordapparat med udklapbar fod/clip
- Indbygget magnetholder
- Digital visning med min/max-værdier
- Kan fås i Hvid eller sort



Omgivelsestemperatur: 0°C...50°C
 Nøjagtighed: ± 1°C (0°C ... 50°C), ± 2°C (<0°C og >50°C)
Luftfugtighed (relativ): 20%rH...95%rH
 Nøjagtighed: ± 3% (30%rH ... 70%rH)
 ± 5% (20%rH ... 30%rH, 70%rH ... 95%rH)

Leveres med: ClimaHome-Check, batteri

	BESTILLINGSNR.	PE	
Hvid	082.028A	5	4 021563 687855
Sort	082.428A	5	4 021563 715923

ClimaHome-Check Plus



Digitalt hygrometer til måling af den relative luftfugtighed og omgivelsestemperatur med udluftningsanbefaling

- Måling af relativ luftfugtighed og omgivelsestemperatur
- Optisk og akustisk advarsel mod for høj luftfugtighed og lufttørhed
- Ventilationsanbefaling til forbedring af indeklimaet
- Med timerfunktion og klokkeslæt
- Kan anvendes som bordapparat med udklapbar fod/clip
- Indbygget magnetholder
- Digital visning med min/max-værdier



Omgivelsestemperatur: -9,9°C...50°C
 Nøjagtighed: ± 1°C
Luftfugtighed (relativ): 1%rH...99%rH
 Nøjagtighed: ± 3% (20%rH...80%rH),
 ± 5% (<20%rH og >80%rH)

Leveres med: ClimaHome-Check Plus, batterier

	BESTILLINGSNR.	PE	
	082.426A	5	4 021563 717446

ClimaPilot



Digitalt hygrometer til måling af relativ luftfugtighed og omgivelsestemperatur med dugpunktangivelse

- Praktisk apparat til hurtig kontrol af indeklimaet
- Digital visning med min/max-værdier
- Skift mellem omgivelsestemperatur og dugpunkts angivelse



Omgivelsestemperatur: -10°C...50°C
 Nøjagtighed: ± 1°C
Luftfugtighed (relativ): 20%rH...90%rH
 Nøjagtighed: ± 5%rH (25%rH...85%rH)

Leveres med: ClimaPilot, batteri

	BESTILLINGSNR.	PE	
	082.034A	5	4 021563 687886

CondenseSpot Plus



Infrarød-termometer til lokalisering af varmebroer og kondensvandsfugt

- Præcis fokusering på målestedet med 8-punkts laserkræds
- Måling af overflade-/dugpunktstemperatur
- Lokalisering af kondensvandsdannelse via varmebro-modus med dugpunktvisning
- Temperaturmåleområde (-40°C...365°C)
- Emissionsgrad: 0,01 - 1,0 (indstilbar)
- Farvealarm-funktion: Varmebro-advarsel med visning på farvedisplay
- Hurtigt valg af 5 emissionsgrads-standard-værdier via Fast-Preset, eller nøjagtig indstilling via numerisk indtastning
- Søylediagram-kondensindikator
- Linse 12:1, oplyst display



Infrarødtemperatur: -40°C ... 365°C
 Nøjagtighed: -40°C ... 0°C (± (1°C + 0,1°C/1°C))
 0°C...30°C (± 1°C eller ± 1%, alt efter største værdi)
 >30°C (± 2°C eller ± 2%, alt efter største værdi)

Omgivelsestemperatur: -20°C...65°C
 Nøjagtighed: ± 1°C (0°C...50°C)
 ± 2,5°C (<0°C og >50°C)

Luftfugtighed (relativ): 1%...99%
 Nøjagtighed: ± 3% (20%...80%)
 ± 5% (<20% og >80%)

Leveres med: CondenseSpot Plus, batterier

	BESTILLINGSNR.	PE	
	082.046A	2	4 021563 688098

MATERIALEFUGTIGHEDSMÅLERE

- Flade-fugtighedsmåling
- Indstik-fugtighedsmåling



MoistureFinder Compact



Professionel materialefugtmåling – hurtig og ikke-destruktiv

- Ikke-destruktiv måling af materialefugtning ved hjælp af kapacitiv måleproces. Det målte materiale bliver ikke ødelagt.
- Man vælger materialet, lægger instrumentet på dets overflade og måler materialefugtigheden i %
- 4 valgbare materialekarakteristika: bløde træsorter (fx gran, fyr, lind), hårde træsorter (fx bøg, eg, birk), gipspuds og cementgulv
- LED våd/tør-indikator giver omgående oplysninger om fugtigheds- eller tørhedsgraden



Materialefugtighed (kapacitiv)

Nøjagtighed (absolut):

Træ: ± 2%

Byggematerialer: ± 0,2%

Leveres med: MoistureFinder Compact, batteri

BESTILLINGSNR. PE

082.332A 5



4 021563 694457

DampFinder Compact



Universel fugtmåler til træ og andre byggematerialer

- Til registrering af fugt i byggematerialer og træ
- 2 trægrupper med 102 træsorter, 8 byggematerialer (anhidritgulv, beton C12/15, beton C20/25, beton C30/37, cementgulv, gipspuds, kalksandsten, porebeton) og universel indeks-modus
- Numerisk visning af måleværdi- og omgivelsestemperatur
- Solidt ergonomisk hus
- Oplyst, overskueligt display



Materialefugtighed (resistiv)

Nøjagtighed (absolut):

Træ: ± 1% (5%...30%)

± 2% (<5% og >30%)

Byggematerialer: ± 0,15% (0%...10%)

± 1% (>10%)

Leveres med: DampFinder Compact, beskyttelseskappe med selvtestfunktion, batterier

BESTILLINGSNR. PE

082.015A 5



4 021563 690015

DampFinder Compact Plus



MeasureNote App

Universel fugtmåler til træ og andre byggematerialer med Digital Connection-interface

- Produktudførelse som DampFinder Compact
- Digital Connection-interface til overførsel af måledata
- MeasureNote-understøttelse med integrerede materialetabeller



Materialefugtighed (resistiv)

Nøjagtighed (absolut):

Træ: ± 1% (5%...30%)

± 2% (<5% og >30%)

Byggematerialer: ± 0,15% (0%...10%)

± 1% (>10%)

Leveres med: DampFinder Compact Plus, beskyttelseskappe med selvtest-funktion, batterier

BESTILLINGSNR. PE

082.017A 5



4 021563 707225



Gratis – MeasureNote-app Måle- og dokumentations app

Intelligent registrering af målinger – Multifunktionel app til Laserlinermåleteknik med Digital Connection. Lav og gem målinger på på stedet.



Simpel data-behandling
Digital Connection-interface til hurtigere overførsel af måledata



DampCheck



Kompakt fugtmåler

- Kontrol af tørhedsgraden i træ
- Kontrol af fugtindhold i gipspuds
- Måling af omgivelsestemperatur
- LED Våd/Tør-indikator: De 3 farvede LED'er (grøn = tør, gul = fugtig, rød = våd) oplyser omgående om fugtigheds- eller tørhedsgraden i det målte materialer.



Materialefugtighed (resistiv)

Nøjagtighed (absolut):

Træ: ± 2%

Byggematerialer: ± 0,3% Omgivelsestemperatur: ± 2°C (0...40°C)

Leveres med: DampCheck, beskyttelseskappe, batterier

BESTILLINGSNR. PE

082.003A 5



4 021563 689996

WoodTester Compact



Kompakt fugtmåler

- Kontrol af tørhedsgraden i brænde til reduktion af energispild og skadelige stoffer
- Dobbeltskala for de mest almindelige typer brænde: TRÆGRUPPE A (bøg, lind, pil, ibenholt) TRÆGRUPPE B (eg, løn (ahorn), el, fyr, birk, ask)
- LED Våd/Tør-indikator: De 12 farvede LED'er (grøn = tør, gul = fugtig, rød = våd) oplyser omgående om fugtigheds- eller tørhedsgraden i det målte materialer.
- Nem betjening med én knap
- Solidt ergonomisk hus



Materialefugtighed (resistiv)

Nøjagtighed (absolut):

Træ: ± 2%

Leveres med: WoodTester Compact, beskyttelseskappe med selvtest-funktion, batteri

BESTILLINGSNR. PE

082.004A 5



4 021563 690008

DampFinder Home



Universel fugtmåler til træ og andre byggematerialer

- Til registrering af fugt i byggematerialer og træ
- 2 trægrupper med 102 træsorter, 3 byggematerialer (cementgulv, gipspuds, porebeton)
- Auto-Hold-funktion
- Solidt ergonomisk hus
- Oplyst, overskueligt display



Materialefugtighed (resistiv)

Nøjagtighed (absolut):

Træ: ± 1% (5%...30%)

± 2% (<5% og >30%)

Byggematerialer: ± 0,15% (0%...10%)

± 1% (>10%)

Leveres med: DampFinder Home, beskyttelseskappe med selvtestfunktion, batteri

BESTILLINGSNR. PE

082.013A 5



4 021563 704477

TEMPERATURMÅLERE

- Kontakt- og omgivelsesmåling
- Infrarød-temperaturmåling



ThermoTester

Digitalt termometer til husholdningsbrug, gastronomi, handel, håndværk og industri

- Til indstikning eller neddykning
- Stort måleområde: -40°C...250°C
- Hurtig reaktionstid
- Enhed kan omskiftes mellem °C og °F
- Hold-funktion: den aktuelt viste måleværdi fastholdes
- Digital visning med min/max-værdier
- Stort LC-display

Måleområde: -40°C...250°C
Nøjagtighed: 1,5% ± 2°C



1 x LR 44

Leveres med: ThermoTester, beskyttelseshætte, batteri

BESTILLINGSNR. PE

082.030A 5



ThermoSpot Pocket

Infrarød-termometer til berøringsfri måling med laser, der viser punktet, hvor temperaturen måles

- Den berøringsfri målemetode er ideel til følsomme overflader samt til farlige anvendelsesformål som fx bevægelige maskindele eller elinstallationer.
- Indramning af måleområdet via mållaser
- Stort måleområde: -40°C...400°C
- Max-read: Under målingen vises den største måleværdi på displayet.
- Hold-funktion: fastholder den aktuelle måling
- Emissionsgrad: 0,95
- Linse: 12:1
- Oplyst display

Måleområde infrarød: -40°C...400°C
Nøjagtighed: ± 2°C + 0,1°C / grad (-40°C...0°C)
± 2°C eller ± 2%
alt efter største værdi (0°C...400°C)



Laser 650 nm **2** 9V

Leveres med: ThermoSpot Pocket, batteri

BESTILLINGSNR. PE

082.440A 1



ThermoSpot One

Infrarød-termometer til berøringsfri måling med laser, der viser punktet, hvor temperaturen måles

- Den berøringsfri målemetode er ideel til følsomme overflader samt til farlige anvendelsesformål som fx bevægelige maskindele eller elinstallationer.
- Indramning af måleområdet via mållaser
- Stort måleområde: -38°C...365°C
- Max-read: Under målingen vises den største måleværdi på displayet.
- Emissionsgrad: 0,95
- Linse: 12:1
- Oplyst display

Måleområde infrarød: -38°C...365°C
Nøjagtighed: ± 2,5°C + 0,05°C / grad (-38°C...0°C)
± 2,5°C eller ± 2,5%
alt efter største værdi (0°C...365°C)



Laser 650 nm **2** 2x AAA

Leveres med: ThermoSpot One, batterier

BESTILLINGSNR. PE

082.038A 5



ThermoSpot Laser

Infrarød-termometer til berøringsfri måling med laser, der viser punktet, hvor temperaturen måles

- Produktudførelse som ThermoSpot One
- Præcis fokusering på målestedet med 8-punkts laserkreds

Leveres med: ThermoSpot Laser, batterier



BESTILLINGSNR. PE

082.040A 5



Digitale endoskoper



VideoPocket



Kompakt video-endoskop med letlæseligt, stort display

- REC-funktion billede og video: Optagelserne kan gemmes med henblik på senere vurdering
- Evaluering og dokumentation via intern fotodatabase og micro-SD-kort
- Intensiv objektbelysning takket være 6 kraftige LED lys
- 2-dobbelt digitalzoom i trin a 25%
- Illumination: 10 Lysniveauer
- DOF: Dybdeskarphedsområde 3...8 cm
- Manuel 180° billedrotation på monitoren
- Billedsammenligning :Analyser i Mix billede
- Skærmstørrelse: 4,3"
- Kamerahoved: ø 8 mm
- TopClips: Krog-, magnet- og spejlsæt til montage på kamerahovedet

Leveres med: VideoPocket 1 m, transporttaske, TopClips, batterier



CAMERA	640 x 480 pixel	LED LIGHT	IP 67	DISPLAY	480 x 272 pixel	4,3" LCD	180°	ZOOM 2x	REC	MICRO USB	4x AA	SOFT
---------------	-----------------	-----------	-------	----------------	-----------------	----------	------	---------	-----	-----------	-------	------

BESTILLINGSNR. PE

082.261A 2



Tilbehør

Krog-, magnet- og spejlsæt til montage på kamerahovedet



Fastgørelse af krog sæt / magnet

Træk/løft af svært tilgængelige genstande



Fastgørelse af spejl

Spejlet gør det muligt at betragte objekter i en 90° vinkel



VideoScope One



Kompakt video-endoskop til visuel kontrol af vanskeligt tilgængelige steder

- Intensiv objektbelysning takket være 4 kraftige LED lys
- 2-dobbelt digitalzoom i trin a 10%
- DOF: Dybdeskarphedsområde 3...7 cm
- Anvendelse af eksterne skærme via TV-Out-tilslutning
- Manuel 180° billedrotation på monitoren
- Kamerahoved: ø 9 mm

Leveres med: VideoScope One 1,5 m, batterier



CAMERA	320 x 240 pixel	LED LIGHT	IP 67	DISPLAY	320 x 240 pixel	2,7" LCD	180°	ZOOM 2x	VIDEO OUT	4x AA
---------------	-----------------	-----------	-------	----------------	-----------------	----------	------	---------	-----------	-------

BESTILLINGSNR. PE

082.252A 2



Videoinspektion

Inspektion af rør, ledninger, auto, tagrender, aftræk, isolering etc.



VIDEOINSPEKTION

VideoScope XL



Kompakt video-endoskop til visuel kontrol af vanskeligt tilgængelige steder

- Intensiv objektbelysning takket være 4 kraftige LED lys
- 2-dobbelt digitalzoom i trin a 20%
- DOF: Dybdeskarphedsområde 3...7 cm
- Manuel 180° billedrotation på monitoren
- Kamerahoved: ø 9 mm

Leveres med:
VideoScope XL 3,5 m, batterier



BESTILLINGSNR. PE	
082.114A	2



CAMERA	640 x 480 pixel	LED LIGHT	IP 68	DISPLAY	320 x 240 pixel	3,5" LCD	180°	ZOOM 2x	4x AA
---------------	-----------------	-----------	-------	----------------	-----------------	----------	------	---------	-------

VideoScope XXL



Kompakt video-endoskop med optagefunktion

- REC-funktion billede og video: Optagelserne kan gemmes med henblik på senere vurdering
- Direkte dataoverførsel til pc
- Intensiv objektbelysning takket være 4 kraftige LED lys
- 1,5-dobbelt digitalzoom i trin a 10%
- DOF: Dybdeskarphedsområde 1...6 cm
- Anvendelse af eksterne skærme via TV-Out-tilslutning
- Manuel 180° billedrotation på monitoren
- Kamerahoved: ø 9 mm

Leveres med:
VideoScope XXL 5 m,
USB/REC-kabel, 4 GB mikro-SD-kort, batterier



BESTILLINGSNR. PE	
082.115A	2



CAMERA	640 x 480 pixel	LED LIGHT	IP 68	DISPLAY	320 x 240 pixel	3,5" LCD	180°	ZOOM 1,5x	REC	USB	VIDEO OUT	4x AA
---------------	-----------------	-----------	-------	----------------	-----------------	----------	------	-----------	-----	-----	-----------	-------

- Batteri-, fase- og spændingstester
- Multimeter
- Kabelkontrol



BatteryCheck



- Batteritester til visning af batteritilstand**
- Til kontrol af alle almindelige batterier (AA / AAA / C / D / E-blok / knapcellebatterier – lille design)
 - Letlæselig, 3-farvet skala til visning af batteriers anvendelsesgrad
 - Nem betjening takket være trinløst forskydelig batteri-indsætning og lettilgængelige kontakter på huset
 - Batterifri drift
 - Lille, kompakt design (passer til enhver værktøjskasse)

Måleområde: 1,5 / 9,0 V

Leveres med: BatteryCheck

BESTILLINGSNR. PE

083.005A 5



4 021563 690022

PowerCheck



- Batteritester til visning af ladetilstand for (genopladelige) batterier**
- Til kontrol af alle almindelige og genopladelige batterier (fx AA / AAA / C / D / E-blok / knapcellebatterier – lille/stort design)
 - Kontrol af forskellige batterisystemer med ét apparat: Alkali (AlMn), zink-kulstof (ZnC), lithium (LiMnO₂), nikkel-metalhydrid (NiMH)
 - LCD-skala til visning af anvendelsesgrad
 - Lille, kompakt design (passer til enhver værktøjskasse)

Måleområde: 1,2 / 1,5 / 3,0 / 8,4 / 9,0 V

Leveres med: PowerCheck, batteri

BESTILLINGSNR. PE

083.006A 5



4 021563 687879

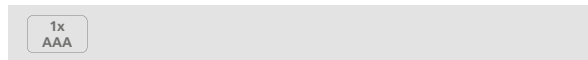

TipTest Duo sæt



- Fasetester til lynkontrol af L-ledningen ved elektriske tilslutninger**
- Pålidelig og hurtig fasetest
 - Enkel og gennemprøvet kontrolhjælp
 - Lille design med praktisk lommedclip, der passer til brystlommen og enhver værktøjskasse
 - To fasetestere i forskellig længde

Spændingsområde: 150...250 V

Frekvensområde: 50...500 Hz

Leveres med: TipTest Duo

BESTILLINGSNR. PE

083.009A 5



4 021563 695645

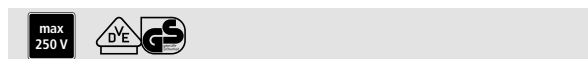

ActivePen



- Sikker, berøringfri kontrol af spændinger**
- Lokaliserer elektriske spændinger i kabler, stikforbindelser, lampefatninger og sikringer
 - Bestemmelse af strømførende ledninger, f.eks. på stikkontakter og tilslutningsklemmer
 - Finder ledningsbrud i ledere og kabler
 - Tydelig LED-visning af elektriske spændinger

Spændingsområde: 200...600 V/AC

Frekvensområde: 50...60 Hz

Leveres med: ActivePen, batterier

BESTILLINGSNR. PE

083.007A 5



4 021563 690039

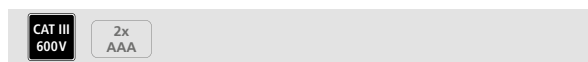

AC-Check



- Kontaktfri spændingstester med indstilbar følsomhed**
- Lokaliserer elektriske spændinger i kabler, stikforbindelser, lampefatninger og sikringer
 - Bestemmelse af strømførende ledninger, f.eks. på stikkontakter og tilslutningsklemmer
 - Finder ledningsbrud i ledere og kabler
 - Meget stor følsomhed til sporing af ledninger i store dybder
 - Tydelig LED-visning af elektriske spændinger
 - Integreret lommelygte

Spændingsområde: 5...1000 V/AC

Frekvensområde: 50...400 Hz

Leveres med: AC-Check, batterier

BESTILLINGSNR. PE

083.008A 5



4 021563 687862



SPÆNDINGSTESTER OG MULTIMETER

ActiveFinder



- Kontaktfri, handy spændingstester – Sikkerhed ved lokalisering af elektriske felter**
- Lokaliserer elektriske spændinger i kabler, stikforbindelser, lampefætninger og sikringer
 - Bestemmelse af strømførende ledninger, f.eks. på stikkontakter og tilslutningsklemmer
 - Finder ledningsbrud i ledere og kabler
 - Meget stor følsomhed til sporing af ledninger i store dybder (zoom)
 - Tydelig LED-visning af elektriske spændinger
 - Integreret lommelygte

Spændingsområder: 24...1000 V/AC
Frekvensområde: 50...60 Hz

Leveres med: ActiveFinder, batterier

BESTILLINGSNR. PE

083.010A 5



ActiveTester



- Universel spændingstester til hele bygningens elektriske udstyr**
- Driftssikker og hurtig spændingstester, med de vigtigste mærkespændinger
 - Automatisk vekselspændings- (AC) og jævnspændingstest (DC)
 - Automatisk områdeomskiftning
 - Batterifri drift
 - Robust, handy og kompakt hus

Spændingsområder: 12, 24, 36, 50, 120, 230, 400 V/AC
 +/-12, 24, 36, 50, 120, 230, 400 V/DC

LED-indikator: 12, 24, 36, 50, 120, 230, 400 V polaritet plus/minus

Leveres med: ActiveTester, beskyttelseshætter

BESTILLINGSNR. PE

083.020A 5



ActiveMaster



- Driftssikkert måleapparat til spændings- og gennemgangstest**
- Spændingstester med de vigtigste mærkespændinger
 - Automatisk vekselspændings- (AC) og jævnspændingstest (DC)
 - Automatisk område- og funktionsomskiftning
 - Enkeltfase- og drejefelttest med visning af faseretning
 - Enpolet fasetest
 - Sikkerheds-selvtest (AC-advarsel) fra 50 V, kan også køre uden batteri i nøddrift
 - Robust, handy hus med fiksérbar testspids-afstand

Spændingsområder: 12, 24, 36, 50, 120, 230, 400, 690 V AC/DC
Spidsstrøm: Is < 3,5 mA

Leveres med: ActiveMaster, beskyttelseshætter, batterier

BESTILLINGSNR. PE

083.021A 5



MultiMeter



- Kompakt universelt multimeter til alle almindelige måleopgaver i hjemmet og til hobbybrug**
- Præcis test i områderne spænding, strøm og modstand
 - Batteritest-funktion til måling af (genopladelige) batteriers ladetilstand
 - Diodetest til funktions- og polaritetsbestemmelse
 - Stort, tydeligt LC-display

Spændingsområder: V/DC: 0,2...200 V, ± 0,8%
 V/AC: 200...300 V, ± 1,2%
 V/AC: 300 V, ± 1%

Strømområde: A/DC: 2...20...200 mA / 10 A, ± 1,2% / 2%

Modstandsområde: 0,2 kΩ / 2...200 kΩ / 2 MΩ, ± 1% / 0,8% / 1,2%

Leveres med: MultiMeter, 2 måleledninger, batteri

BESTILLINGSNR. PE

083.031A 5



MultiMeter-Pocket



- Universelt multimeter fuldstændigt beskyttet – til målinger på hele bygningsinstallationen**
- Nøjagtig måling i områderne spænding, strøm og modstand
 - Automatisk gennemgangstester
 - Diodetest til funktions- og polaritetsbestemmelse
 - Indbygget kontaktfri spændingsindikator
 - Med automatisk funktions- og områdeomskiftning uden ombytning af kabler
 - Fuldstændigt beskyttet design i alle måleområder forhindrer fejlbetjening
 - Integreret lommelygte til belysning af testområdet

Spændingsområder:	V/DC: 0,2...600 V, ± 1,2% V/AC: 2...600 V, ± 2,3%
Strømområde:	A/DC: 0...200 mA, ± 2% A/AC: 0...200 mA, ± 2,5%
Modstandsområde:	0,2...200 kΩ / 2 MΩ / 20 MΩ, ± (1,2% / 5% / 10%)

Leveres med: MultiMeter-Pocket, 2 målespidser, batterier

BESTILLINGSNR. PE	
083.032A	5



CAT III 1000V AutoSound IP 64 2 x AAA

MultiMeter-Compact



- Professionelt multimeter med alle funktioner til eksakte elektriske målinger**
- Nøjagtig måling i områderne spænding, strøm, modstand, kapacitet, frekvens og duty-cycle
 - Med automatisk områdeomskiftning og manuelt områdeforvalg
 - Automatisk gennemgangstester
 - Diodetest til funktions- og polaritetsbestemmelse
 - Indbygget kontaktfri spændingsindikator med akustisk, visuel og vibrations-advarsel
 - Høj måleopløsning til eksakt bestemmelse af de forskellige måleværdier
 - Kompakt, slagfast hus med fod og letgående vælgerkontakt
 - Stort, tydeligt LC-display

Spændingsområder:	V/DC: 0,4 V / 4...40...400 V / 600 V ± (0,5% / 1,2% / 1,5%) V/AC: 0,4 V / 4 V / 40...400 V / 600 V ± (1,5% / 1,2% / 1,5% / 2,0%)
Strømområde:	A/DC: 0...10A, ± 2,5% A/AC: 0...10A, ± 3,0%
Modstandsområde:	0,4...4...40...400 kΩ...4 MΩ / 40 MΩ ± (1,2% / 2,0%)
Kapacitetsområde:	40 nF / 400 nF...4...40 μF / 100 μF ± (5% / 3% / 5%)
Frekvensområde:	0...10 MHz / ± 1,5%
Duty-cycle-område:	0,1...99,9% / ± 1,2%

Leveres med: MultiMeter-Compact, 2 målespidser, batteri

BESTILLINGSNR. PE	
083.034A	5



CAT III 1000V CAT IV 600V AutoSound 9V

MultiClamp-Meter



- Professionel strøm- og spændingsmåletang med ægte effektiv-værdianalyse**
- Til alle lukkede strømkredse (AC/DC)
 - Automatisk gennemgangstester
 - Eksakte måleresultater ved jævnstrømsmåling takket være DC-nulstilling
 - Automatisk diodemåling
 - Peak-HOLD-funktion til bestemmelse af kortvarige indkoblingsstrømme
 - Høj måleopløsning til eksakt strøm-, spændings- og modstandsbestemmelse
 - Indbygget, kontaktfri spændings-indikator til hurtig bestemmelse af spændingsførende dele
 - Min/max-funktion til bestemmelse af skiftende måleværdier
 - Indbygget målepunkt-belysning
 - LC-display med baggrundsbelysning og søjlediagram-visning

Spændingsområder:	V/DC: 0...600 V / ± 1,5% V/AC: 0...600 V / ± 1,0%
Modstand, gennemgangstest:	600 V AC/DC
Strømområde:	A/AC: 0...200 A / ± 2,5% (PEAK 282,8 AAC) A/DC: 0...200 A / ± 2,0%
Frekvensområde:	50/60Hz AC (True RMS)

Leveres med: MultiClamp-Meter, 2 måleledninger, batterier

BESTILLINGSNR. PE	
083.040A	5



CAT III 600V AutoSound 2 x AAA

LEDNINGSSØGERE

■ Lednings-, kabel og netværks tjek



CableChecker

**Kabel- og ledningstester med sender og modtager til LAN-, tv-, telefon- og audiokabler**

- Til spændingsfri, elektriske netværk
- Analyserer LAN, tv, telefon, audio og andre kabelforbindelser i elektriske systemer.
- Berøringsfri søgning af sendesignalet gennem modtageren
- Kraftigt akustisk kontrolsignal til identificering af det valgte kabel
- Sender med integrerede prøveadaptere (RJ11, RJ45, tv-koax)
- Universelle testklemmer for tilslutning til vilkårlige ledninger

Modtager CableChecker REC

Måleområde Scan-modus: 0...5 cm måledybde

Leveres med: sender CableChecker TX, modtager REC, adapter (RJ11, RJ45, tv-koax), testklemmer, batterier

BESTILLINGSNR. PE

083.065A 5



4 021563 694471



TX

2x

AAA

REC

4x

LR44

AC-Tracer

**Ledningssøgersæt med sender og modtager**

- Berøringsfri søgning af sendesignalet gennem modtageren
- Hurtig undersøgelse af sammenhængende strømkredse under igangværende drift.
- Lokalisering af ledninger i sammenhængende, spændingsførende strømkredse.
- Detektion af sikrings kredsløb i eksisterende installationer
- Modtager med tydeligt hørbar signaltone til lokalisering af måleobjekter.
- Modtager med indstilbar følsomhed til optimal finjustering.
- Stik-adapter til prøvning i bygningsinstallationer
- E27-lampeadapter

Modtager AC-tracer REC

Måleområde: 0...5 cm måledybde



Leveres med: sender AC-Tracer TX, modtager REC, EURO-stik, UK-stik (Storbritannien), E27-lampeadapter, batteri, transportkuffert

BESTILLINGSNR. PE

083.050A 5



4 021563 672103



9V

V

HARD



- Metal-, stolpe- og kabellokalisering



StarFinder



Elektronisk lokaliseringsapparat til spændingsførende ledninger samt væg- og tværstolper i gips og elementbyggeri

- Omstilling mellem de forskellige målemodi sker med én knap
- Auto-Calibration: Tilpasser apparatet efter forskellige underlag, så snart der tændes for det.
- Akustiske og visuelle signaler til lokalisering af genstande.
- Advarsel ved strømførende ledninger

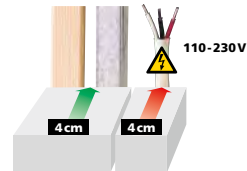

Leveres med: StarFinder, batteri

BESTILLINGSNR. PE

080.969A 5



4 021563 697830



StarFinder Plus



Elektronisk lokaliseringsapparat til spændingsførende ledninger samt væg- og tværstolper i gips og elementbyggeri

- Produktudførelse som StarFinder
- Brugerguiden på LC-displayet gør apparatet enkelt og let at bruge.
- Oplyst display

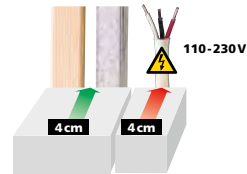

Leveres med: StarFinder Plus, batteri

BESTILLINGSNR. PE

080.972A 5



4 021563 684182

StarSensor 50



Elektronisk lokaliseringsapparat til spændingsførende ledninger samt væg- og tværstolper i gips og elementbyggeri

- Effektiv bjælke- og metallokalisering
- Omstilling mellem de forskellige målemodi sker med én knap
- Kalibrering er ikke nødvendig
- Stor nøjagtighed med 5 sensorer
- Simultan detektion af midten og kanterne på objektet
- En meget synlig LED-visning signalerer, at objektet er fundet
- Permanent tilkoblet Deep Scan
- Advarsel ved strømførende ledninger
- Solidt ergonomisk hus

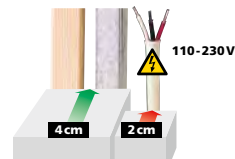

Leveres med: StarSensor 50, batterier

BESTILLINGSNR. PE

080.976A 5



4 021563 719440



StarSensor 150



Elektronisk lokaliseringsapparat til spændingsførende ledninger samt væg- og tværstolper i gips og elementbyggeri

- Effektiv bjælke- og metallokalisering
- Omstilling mellem de forskellige målemodi sker med én knap
- Kalibrering er ikke nødvendig
- Optimal nøjagtighed med 9 sensorer
- Identificering af enkelt- og dobbeltklædning
- Simultan detektion af midten og kanterne på objektet
- En meget synlig LED-visning signalerer, at objektet er fundet
- Permanent tilkoblet Deep Scan
- Advarsel ved strømførende ledninger
- Solidt ergonomisk hus

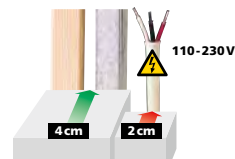

Leveres med: StarSensor 150, batterier

BESTILLINGSNR. PE

080.977A 5



4 021563 719457



ELEKTRONISKE SCANNERE

CombiFinder Plus



Elektronisk lokaliseringsapparat til metal og spændingsførende ledninger

- Med instrumentet kan metaller som fx armeringsjern, vandrør og vandledninger findes.
- Omstilling mellem de forskellige målemodi sker med én knap
- Brugerguiden på LC-displayet gør apparatet enkelt og let at bruge.
- Auto-Calibration: Tilpasser apparatet efter forskellige underlag, så snart der tændes for det.
- Auto-Cal Plus: Muliggør enkel afgrænsning af måleobjekter i Metal-Scan-modus.
- Akustiske og visuelle signaler til lokalisering af genstande.
- Advarsel ved strømførende ledninger
- Oplyst display

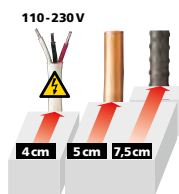

Leveres med: CombiFinder Plus, batteri

BESTILLINGSNR. PE

080.955A 5



4 021563 684199



MultiFinder Plus



Universelt lokaliseringsapparat til træ, metal, kobber, jern og spændingsførende ledninger

- Omstilling mellem de forskellige målemodi sker med én knap
- Brugerguiden på LC-displayet gør apparatet enkelt og let at bruge.
- Auto-Calibration: Tilpasser apparatet efter forskellige underlag, så snart der tændes for det.
- Auto-Cal Plus: Muliggør enkel afgrænsning af måleobjekter i Metal-Scan-modus.
- Akustiske og visuelle signaler til lokalisering af genstande.
- Advarsel ved strømførende ledninger
- Særlig egenskab: Når apparatet er indstillet til metal, finder det også indmurede, ikke-spændingsførende ledninger.
- Oplyst display

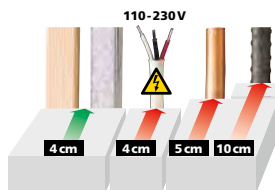

Leveres med: MultiFinder Plus, batteri

BESTILLINGSNR. PE

080.965A 5



4 021563 684175



Professionel teknik



Tilpasser apparatet efter forskellige underlag, så snart der tændes for det.



Muliggør enkel afgrænsning af måleobjekter i Metal-Scan-modus.



Tænd og arbejd, uden kalibrering

- Digitale vaterpas
- Vinkelmålere



DigiLevel Plus

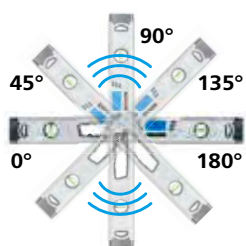

- Digitale vaterpas – præcise og brugervenlige**
- Ved 0°, 45°, 90° og 180° lyder et akustisk signal, der letter opretnings- og afsætningsarbejde.
 - Kan nul-stilles i alle vinkler
 - Display vender automatisk 180° når der foretages udmålinger på opadvendte flader.
 - Kalibreringsfunktion til genkalibrering af sensoren og forbedring af målesikkerheden
 - Stærke magneter, beskyttet anlægsflade, vater- og lod-libelle
 - Hold-funktion

DigiLevel Plus 25 / 40 / 60
25 / 40 / 60 cm lang



Vinkel visning: 360° (4 x 90°)
Digital nøjagtighed: ± 0,1° ved 0°... 1°
± 0,1° ved 89°...90°
± 0,2° ved 1°...89°

Libellenøjagtighed: ± 1 mm/m



Omskiftbare enheder:
° grader, %, mm/m

Leveres med: DigiLevel Plus, transporttaske, batterier

BESTILLINGSNR.	PE
25 cm 081.249A	2



40 cm 081.250A	2
----------------	---



60 cm 081.251A	2
----------------	---



MasterLevel Box



- Handy, digital hældningsmåler**
- Kan nul-stilles i alle vinkler
 - Display vender automatisk 180° når der foretages udmålinger på opadvendte flader.
 - Kalibreringsfunktion til genkalibrering af sensoren og forbedring af målesikkerheden
 - Stærke magneter
 - Hold-funktion
 - Kompakt i mini-format

Vinkel visning: 360° (4 x 90°)
Digital nøjagtighed: ± 0,2° ved 0°...90°

Leveres med: MasterLevel Box, transporttaske, batteri

BESTILLINGSNR.	PE
081.260A	5



AFSTANDSMÅLERE

- Ultralyds-afstandsmåling
- Målehjul



DistanceCheck



- Laser-afstandsmåler – nem betjening**
- Måleområde indendørs 0,05 til 30 m*
 - Målenøjagtighed ± 2 mm (typisk)*
 - Flade- og volumenfunktionen muliggør registrering af rumstørrelser fx til beregning af mængder
 - Kontinuerlig min/max-måling
 - Oplyst flip-display roterer ca 180°
 - Oplyst 4-cifret VTN-display
 - Afstandspen til hjørne måling

* Områdespecifikke måleområder og nøjagtigheder: se betjeningsvejledning

Leveres med: DistanceCheck, batterier

BESTILLINGSNR.	PE	
080.810A	5	

 **Laser 650 nm**   

LaserRange-Master i3



- Laser-afstandsmåler – nem betjening**
- Måleområde indendørs 0,3 til 30 m*
 - Målenøjagtighed ± 2 mm (typisk)*
 - Flade- og volumenfunktionen muliggør registrering af rumstørrelser fx til beregning af mængder
 - Kontinuerlig min/max-måling
 - Oplyst 2-cifret VTN-display
 - Solidt ergonomisk hus

* Områdespecifikke måleområder og nøjagtigheder: se betjeningsvejledning

Leveres med: LaserRange-Master i3, transporttaske, batterier

BESTILLINGSNR.	PE	
080.830A	5	

 **Laser 635 nm**   

LaserRange-Master Gi4

HIGH VISIBILITY







- Laser-afstandsmåler med grøn laserteknologi**
- Måleområde indendørs 0,3 til 40 m*
 - Målenøjagtighed ± 2 mm (typisk)*
 - Flade- og volumenfunktionen muliggør registrering af rumstørrelser fx til beregning af mængder
 - Kontinuerlig min/max-måling
 - Oplyst 2-cifret VTN-display
 - Solidt ergonomisk hus

* Områdespecifikke måleområder og nøjagtigheder: se betjeningsvejledning

*** Ca. 6 gange kraftigere end en typisk, rød laser med 630 - 660 nm

Leveres med: LaserRange-Master Gi4, transporttaske, batterier

BESTILLINGSNR.	PE	
080.833A	5	

 **Laser 515 nm**   

LaserRange-Master i5





- Laser-afstandsmåler med vinkelfunktion**
- Måleområde indendørs 0,05 til 50 m*
 - Målenøjagtighed ± 1,5 mm (typisk)*
 - Flade- og volumenfunktionen muliggør registrering af rumstørrelser fx til beregning af mængder
 - Vinkelfunktion 1 + 2 + 3**, kontinuerlig min/max-måling
 - Digital libelle til indjustering af måleapparatet
 - Kalibrering at vippe-sensoren
 - 360° hældningssensor til bestemmelse af vandret og lodret afstand
 - Oplyst 4-cifret LC-farvedisplay
 - Solidt ergonomisk hus

* Områdespecifikke måleområder og nøjagtigheder: se betjeningsvejledning

** I forbindelse med 360° hældningssensor

Leveres med: LaserRange-Master i5, transporttaske, batterier

BESTILLINGSNR.	PE	
080.835A	5	

 **Laser 635 nm**   

LaserRange-Master T2

Laser-afstandsmåler – med vinkelfunktion

- Måleområde indendørs 0,2 til 20 m*
- Målenøjagtighed ± 2 mm (typisk)*
- Kontinuerlig-måling
- 1/4" tilslutningsgevind
- Oplyst 3-cifret LC-farvedisplay
- Solidt ergonomisk hus

* Områdespecifikke måleområder og nøjagtigheder: se betjeningsvejledning

Leveres med: LaserRange-Master T2, transporttaske, batterier



Elektronisk screeningsystem – 3x hurtigere måling en hidtidige apparater

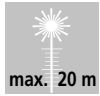

BESTILLINGSNR. PE

080.820A 5



LaserRange-Master T3

Laser-afstandsmåler med vinkelfunktion

- Produktudførelse som LaserRange-Master T2
- Måleområde indendørs 0,2 til 30 m*
- Flade- og volumenfunktionen muliggør registrering af rumstørrelser fx til beregning af materiale-mængder
- Pythagoras 1 + 2, vinkelfunktion 1 + 2**
- 360° hældningssensor til bestemmelse af vandret og lodret afstand
- Oplyst 3-cifret LC-farvedisplay med touch-funktion

* Områdespecifikke måleområder og nøjagtigheder: se betjeningsvejledning

** I forbindelse med 360° hældningssensor

Leveres med: LaserRange-Master T3, transporttaske, batterier



Touchscreen

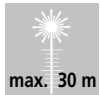

BESTILLINGSNR. PE

080.840A 5



LaserRange-Master T4 Pro

Laser-afstandsmåler med Digital Connection-interface og vinkelfunktion

- Produktudførelse som LaserRange-Master T3
- Måleområde indendørs 0,2 til 40 m*
- Digital Connection-interface til overførsel af måledata

* Områdespecifikke måleområder og nøjagtigheder: se betjeningsvejledning

Leveres med: LaserRange-Master T4 Pro, transporttaske, batterier



Touchscreen

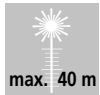

BESTILLINGSNR. PE

080.850A 5



Gratis – MeasureNote-app
Måle- og dokumentations app

Intelligent registrering af målinger – Multifunktionel app til Laserlinermåleteknik med Digital Connection. Lav og gem målinger på på stedet

9,538 m²
flade

Simpel data-behandling
Digital Connection-interface til hurtigere overførsel af måledata

LaserRange-Master T7

Laser-afstandsmåler med vinkelfunktion

- Måleområde indendørs 0,2 til 70 m*
- Målenøjagtighed ± 2 mm (typisk)*
- Flade- og volumenfunktionen muliggør registrering af rumstørrelser fx til beregning af materiale-mængder
- Pythagoras 1 + 2, addition / subtraktion, kontinuerlig min/max-måling
- Oplyst 3-cifret LC-farvedisplay med touch-funktion
- Solidt ergonomisk hus

* Områdespecifikke måleområder og nøjagtigheder: se betjeningsvejledning

Leveres med: LaserRange-Master T7, transporttaske, batterier



Touchscreen

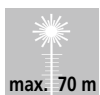

BESTILLINGSNR. PE

080.855A 5



AFSTANDSMÅLERE

DistanceMaster Compact



- Laser-afstandsmåler – robust takket være beskyttelsesgummiering**
- Måleområde indendørs 0,1 til 25 m*
 - Målenøjagtighed ± 2 mm (typisk)*
 - Flade- og volumenfunktionen muliggør registrering af rumstørrelser fx til beregning af mængder
 - Kontinuerlig min/max-måling
 - Oplyst 3-cifret LC-farvedisplay
 - Solidt ergonomisk hus

* Områdespecifikke måleområder og nøjagtigheder: se betjeningsvejledning

Leveres med: DistanceMaster Compact, transporttaske, batterier

BESTILLINGSNR. PE

080.936A 5



4 021563 691036



DistanceMaster Compact Plus

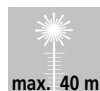

Laser-afstandsmåler med Digital Connection-interface

- Produktudførelse som DistanceMaster Compact
- Måleområde indendørs 0,1 til 40 m*
- Digital Connection-interface til overførsel af måledata

* Områdespecifikke måleområder og nøjagtigheder: se betjeningsvejledning

Leveres med: DistanceMaster Compact Plus, transporttaske, batterier

BESTILLINGSNR. PE

080.938A 5



4 021563 694211



RollPilot Mini



Målehjul

- Mekanisk målehjul: Afstande op til 9.999,9 m
- Måler både forlæns og baglæns
- Væg-til-væg-funktion: Det kompakte design muliggør direkte måling fra væg til væg.
- Den bevægelige viser angiver den nøjagtige start- og slutposition.
- Nem transport pga. det udtrækbare teleskopgreb
- Med indklappelig stander
- Nøjagtighed $\pm 0,1\%$
- Hjulomkreds 0,5 meter

Leveres med: RollPilot Mini

BESTILLINGSNR. PE

075.002A 2



4 021563 660667

RollPilot S12



Alsigtigt målehjul i letvægts-udførelse

- Mekanisk målehjul giver nøjagtige mål ved afstande op til 9999,9 m.
- Stort, display med ekstra finskala (1 - 9 cm) til nøjagtige målinger.
- Måler både forlæns og baglæns
- Den bevægelige viser angiver den nøjagtige start- og slutposition.
- Nem transport takket være sammenklappelig udførelse og transporttaske.
- Hjullokalisering og nulstilling direkte på grebet
- Slidstærkt kardandrev til tælleværk
- Nøjagtighed $\pm 0,1\%$
- Hjulomkreds 1 meter



Sammenklappelig til transport

Leveres med: RollPilot S12, transporttaske

BESTILLINGSNR. PE

075.005A 2



4 021563 672714

SOFT

■ Digital skydelære



MetricStar



Digital skydelære lavet af glasfiber

- Måleområde 0...150 mm
- Målenøjagtighed $\pm 0,2$ mm
- Til udvendig, indvendige, dybde-, afstandsmåling med nulstilling og trinnmåling
- 5 decimal LC display
- Hold-funktion

Leveres med: MetricStar, batteri



BESTILLINGSNR. PE

075.505A 5



4 021563 709977



MetricMaster Plus



Digital skydelære til præcis måling af længder

- Måleområde 0...150 mm
- Målenøjagtighed $\pm 0,03$ mm
- Til udvendig, indvendige, dybde-, afstandsmåling med nulstilling og trinnmåling
- 5 decimal LC display
- Fastgørelse af det fastlagte mål med klemkrue
- Præcis glidemekanisme ved hjælp af justeringshjul
- Nulpunkt angivelse
- Automatisk On / Off

Leveres med: MetricMaster Plus, transportboks, batteri, skruetrækker



BESTILLINGSNR. PE

075.510A 5



4 021563 706341



UNIVERSAL LASERE

■ Væg- og gulvlasere



LaserCube



Handy linjelaser til hurtigt indjusteringsarbejde på gulv og vægge

- Nøjagtighed 1 mm / m
- Fremragende anvendelse på alle overflader – også med specialstifter
- Nem indjustering via libeller – både horisontalt og vertikalt
- Kan anvendes som laser-vaterpas
- Kan bruges til afsætning på skrånplaner
- Kompakt i mini-terninghus

Leveres med: LaserCube, specialstifter, batterier

BESTILLINGSNR. PE

081.108A 5



SuperLine 2D



Linjelaser til afsætning og kontrol på alle overflader

- Nøjagtighed 1 mm / m
- Fremragende anvendelse på alle overflader – også med specialstifter
- Justérbar vinkelskala og drejelig overdel muliggør indstilling i enhver vinkel mellem 0° og 360°.
- Stærke magneter
- Belyst libelle

Leveres med: SuperLine 2D, specialstifter, batterier

BESTILLINGSNR. PE

081.110A 5



HandyLaser Compact / Plus



Kompakte universal-laservaterpas

- Kombinerer fordelene fra en laser med særlige kompakte dimensioner
- Fastgørelse med fjederclips eller stærke magneter
- Vater- og lod-libelle
- Libellenøjagtighed 0,5 mm / m

Kompakte universal-laservaterpas med 90° vinkeloptik

- Laserstrålen omdirigeres i 90° vinkel
- Vertikal nivellering
- Med højpræcis prisme

Leveres med: HandyLaser Compact, justerfødde, batterier
HandyLaser Plus: med 90° vinkeloptik

HandyLaser Compact

BESTILLINGSNR. PE

025.03.00A 5



HandyLaser Plus

025.04.00A 5



SuperSquare-Laser 4



90° linjelaser – ideel til opsætning af væg- og gulvfliser

- Vinkelnøjagtighed 0,5 mm / m
- De 4 meget skarpe laserlinjer egner sig fremragende til indjustering af fliser
- Lodret og vandret nivellering på væggen
- Med de anbragte anlægskanter op kontaktfladen bliver det nemt at positionere gulvfliserne.
- Fremragende anvendelse på alle overflader – også med specialstifter
- Libeller til justering af apparatet
- Kan anvendes som laser-vaterpas

Leveres med: SuperSquare-Laser 4, specialstifter, batterier

BESTILLINGSNR. PE

081.134A 5



SuperSquare-Laser 2G



Grøn 90° linjelaser – ideel til opsætning af væg- og gulvfliser

- Vinkelnøjagtighed 0,5 mm / m
- 2 ekstremt skarpe grønne laserlinjer: et rent, klart og dermed særdeles tydeligt linjebillede
- Lodret og vandret nivellering på væggen
- Med de anbragte anlægskanter op kontaktfladen bliver det nemt at positionere gulvfliserne.
- Fremragende anvendelse på alle overflader – også med specialstifter
- Libeller til justering af apparatet
- Kan anvendes som laser-vaterpas

Leveres med: SuperSquare-Laser 2G, specialstifter, batterier

BESTILLINGSNR. PE

081.137A 5



■ Kompaktlaser



EasyCross-Laser



Automatisk krydslinjelaser til højde overførelse og justering

- Selvsnivelleringsområde på 3°, nøjagtighed 0,5 mm / m
- Ekstra faldfunktion til indjustering af skrå flader
- Out-of-level: Det indikeres via optiske signaler, når apparatet er uden for nivelleringsområdet.



Leveres med: EasyCross-Laser, batterier

BESTILLINGSNR. PE

081.070A 5



4 021563 703401



EasyCross-Laser Green sæt

HIGH VISIBILITY



Grøn krydslinjelaser til højde overførelse og justering

- Ekstremt skarpt grønt laserkryds foran giver en høj linjekvalitet: et rent, klart og dermed særdeles tydeligt linjebillede.
- Selvsnivelleringsområde på 3°, nøjagtighed 0,5 mm / m
- Ekstra faldfunktion til indjustering af skrå flader
- Out-of-level: Det indikeres via optiske signaler, når apparatet er uden for nivelleringsområdet.
- Der medfølger højdejustérbar konsol, der kan anvendes fritstående, på stativ eller ophængt på væg.
- Grøn laserteknologi med 0°C...50°C temperaturområde



Leveres med: EasyCross-Laser Green, væg-/stativholder, batterier

BESTILLINGSNR. PE

081.081A 5



4 021563 707232



EasyCross-Laser Work sæt



Grøn krydslinjelaser til højde overførelse og justering med elevatorstativ VarioStand 45 cm

- Produktudførelse som EasyCross-Laser Green sæt

VarioStand 45 cm

- Produktudførelse som vist på side 28

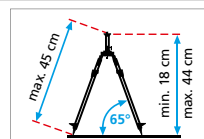

Leveres med: EasyCross-Laser Green, Elevatorstativ 45 cm, batterier

BESTILLINGSNR. PE

081.082A 5



4 021563 710614

CompactCube-Laser 3



Automatisk krydslinjelaser med 90°-laser i siden

- PowerBright-laser med tydelige laserlinjer
- Med 3 laserlinjer: laserkryds foran og 90°-laser i siden
- Selvsnivelleringsområde på 3°, nøjagtighed 0,35 mm / m
- Ekstra faldfunktion til indjustering af skrå flader
- Individuelt aktivérbare lasere
- Out-of-level: Det indikeres via optiske signaler, når apparatet er uden for nivelleringsområdet.
- Lille, kompakt design - passer til enhver værktøjskasse

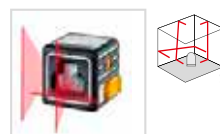

Leveres med: CompactCube-Laser 3, batterier

BESTILLINGSNR. PE

036.150A 2



4 021563 696710



KOMPAKTLASER

SmartCross-Laser



Automatisk krydslinjelaser med ekstra faldfunktion

- Selvnivelleringsområde på 5°, nøjagtighed 0,5 mm / m
- Ekstra faldfunktion til indjustering af skrå flader
- Individuelt aktivérbare lasere
- Out-of-level: Det indikeres via optiske signaler, når apparatet er uden for nivelleringsområdet.
- RX-Ready: Rækkevidden med sensor (ekstraudstyr) er 30 m - også udendørs i stærk sol.

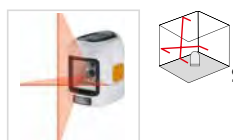

Leveres med: SmartCross-Laser, batterier

BESTILLINGSNR. PE

081.115A 5



4 021563 684533



SmartCross-Laser sæt



Automatisk krydslinjelaser med universelt anvendelig klemmeholder FlexClamp

- Produktudførelse som SmartCross-Laser

FlexClamp

- Produktudførelse som vist på side 29

Leveres med: SmartCross-Laser, FlexClamp, batterier

BESTILLINGSNR. PE

081.116A 4



4 021563 694389



SmartCross-Laser sæt 150 cm



Automatisk krydslinjelaser med foto-kompaktstativ 150 cm

- Produktudførelse som SmartCross-Laser

Foto-kompaktstativ 150 cm

- Elevatorstativ af aluminium
- 3-vejs-stativhoved
- 1/4"-tilslutningsgevind

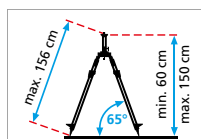

Leveres med: SmartCross-Laser, foto-kompaktstativ 150 cm med transporttaske, batterier

BESTILLINGSNR. PE

081.114A 2



4 021563 687824



HIGH VISIBILITY



Grøn krydslinjelaser med universelt anvendelig klemmeholder FlexClamp Plus og Teleskopstativ TelePod 270 cm

- Ekstremt skarpt grønt laserkryds foran giver en høj linjekvalitet: et rent, klart og dermed særdeles tydeligt linjebillede.
- Selvnivelleringsområde på 5°, nøjagtighed 0,5 mm / m
- Ekstra faldfunktion til indjustering af skrå flader
- Individuelt aktivérbare lasere
- Out-of-level: Det indikeres via optiske signaler, når apparatet er uden for nivelleringsområdet.
- GRX-Ready: Rækkevidden med sensor (ekstraudstyr) er GRX 30 m - også udendørs i stærk sol.
- Grøn laserteknologi med 0°C...50°C temperaturområde

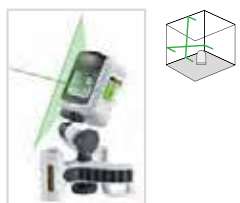

FlexClamp Plus

- Produktudførelse som FlexClamp vist på side 29
- Praktisk fod

TelePod 270 cm

- Produktudførelse som vist på side 28 uden klemmeholder

* Ca. 6 gange kraftigere end en typisk, rød laser med 630 - 660 nm

Leveres med: SmartVision-Laser, FlexClamp Plus, TelePod 270 cm med transporttaske, batterier

BESTILLINGSNR. PE

081.338A 4



4 021563 718474



CompactCross-Laser sæt

NYHED



Grøn krydslinjelaser med Digital Connection-interface

- Ekstremt skarpt grønt laserkryds foran giver en høj linjekvalitet: et rent, klart og dermed særdeles tydeligt linjebillede.
- Selvnivelleringsområde på 4°, nøjagtighed 0,35 mm / m
- Ekstra faldfunktion til indjustering af skrå flader
- Digital Connection-interface med fjernstyring
- Individuelt aktiverbare lasere
- Der medfølger højdejustérbar konsol, der kan anvendes fritstående, på stativ eller ophængt på væg.
- GRX-Ready: Rækkevidden med sensor (ekstraudstyr) er GRX 30 m - også udendørs i stærk sol.
- Grøn laserteknologi med 0°C...50°C temperaturområde

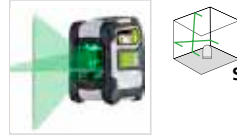

Leveres med: CompactCross-Laser, væg-/stativholder, batterier

* Ca. 6 gange kraftigere end en typisk, rød laser med 630 - 660 nm

BESTILLINGSNR. PE

081.146A 5



CompactCross-Laser Work sæt



Grøn krydslinjelaser med elevatorstativ VarioStand 45 cm og Digital Connection-interface

- Produktudførelse som CompactCross-Laser sæt uden væg-/stativholder

VarioStand 45 cm

- Produktudførelse som vist på side 28

Leveres med: CompactCross-Laser, VarioStand 45 cm, Transportkuffert, batterier



BESTILLINGSNR. PE

081.144A 5



SuperCross-Laser 2GP sæt 150 cm



HIGH VISIBILITY

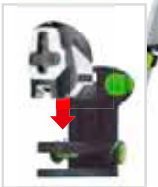

Grøn krydslinjelaser med kompaktstativ 150 cm

- Ekstremt skarpt grønt laserkryds foran giver en høj linjekvalitet: et rent, klart og dermed særdeles tydeligt linjebillede.
- Selvnivelleringsområde på 4°, nøjagtighed 0,5 mm / m
- Ekstra lodlaser opad og nedad
- Ekstra faldfunktion til indjustering af skrå flader
- Individuelt aktiverbare lasere
- Out-of-level: Det indikeres via optiske signaler, når apparatet er uden for nivelleringsområdet.
- Der medfølger højdejustérbar konsol, der kan anvendes fritstående, på stativ eller ophængt på væg.
- GRX-Ready: Rækkevidden med sensor (ekstraudstyr) er GRX 30 m - også udendørs i stærk sol.
- Grøn laserteknologi med 0°C...50°C temperaturområde

Kompaktstativ 150 cm

- Elevatorstativ af aluminium
- 5/8"-tilslutningsgevind

* Ca. 6 gange kraftigere end en typisk, rød laser med 630 - 660 nm

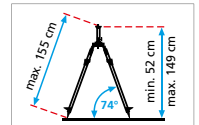
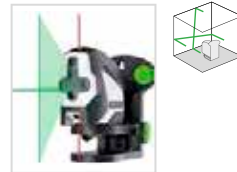

Leveres med: SuperCross-Laser 2GP, væg-/stativholder, transporttaske, kompaktstativ 150 cm med transporttaske, batterier

BESTILLINGSNR. PE

081.192A 2



LINJELASER

- 360° linjelaser
- 3D-linjelaser
- Lasermodtager



SmartLine-Laser G360



HIGH VISIBILITY

Grøn automatisk laser med horisontal 360° lasercirkel

- Den horisontale laserlinje genererer en lukket 360° laserlinje, mens den vertikale streg er placeret vinkelret på denne i 90°.
- Ekstremt skarpt grønt laserkryds foran giver en høj linjekvalitet: et rent, klart og dermed særdeles tydeligt linjebillede.
- Selvnivelleringsområde på 5°, nøjagtighed 0,4 mm / m
- Ekstra faldfunktion til indjustering af skrå flader
- Individuelt aktivérbare lasere
- GRX-Ready: Rækkevidden med sensor (ekstraudstyr) er GRX 30 m - også udendørs i stærk sol.
- Der medfølger højdejustérbar konsol, der kan anvendes fritstående, på stativ eller ophængt på væg.
- Grøn laserteknologi med 0°C...50°C temperaturområde



Leveres med: SmartLine-Laser G360, væg-/stativholder, transporttaske, batterier

BESTILLINGSNR. PE

081.190A 2



4 021563 709991



* Ca. 6 gange kraftigere end en typisk, rød laser med 630 - 660 nm



SmartLine-Laser 360 sæt



Inkluderet

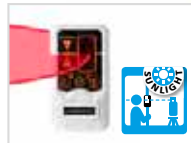

Automatisk krydslinjelaser med lasermodtager RangeXtender 30 og kompaktstativ 150 cm

- Den horisontale laserlinje genererer en lukket 360° laserlinje, mens den vertikale streg er placeret vinkelret på denne i 90°.
- Selvnivelleringsområde på 5°, nøjagtighed 0,4 mm / m
- Ekstra faldfunktion til indjustering af skrå flader
- Individuelt aktivérbare lasere
- RX-Ready: Rækkevidden med sensor RX 30 er 30 m - også udendørs i stærk sol.



Leveres med: SmartLine-Laser 360, transporttaske, RangeXtender 30, kompaktstativ 150 cm med transporttaske, batterier

BESTILLINGSNR. PE

081.118B 2



4 021563 686995



RangeXtender 30

- Produktudførelse som vist på side 26

Kompaktstativ 150 cm

- Elevatorstativ af aluminium
- 5/8"-tilslutningsgevind

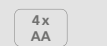
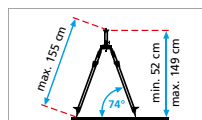

CompactLine-Laser G360 sæt



HIGH VISIBILITY

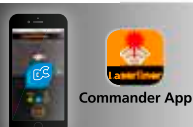

Commander App

Grøn automatisk Laser med horisontal 360° lasercirkel, Digital Connection-interface og kompaktstativ 150 cm

- Den horisontale laserlinje genererer en lukket 360° laserlinje, mens den vertikale streg er placeret vinkelret på denne i 90°.
- Ekstremt skarpt grønt laserkryds foran giver en høj linjekvalitet: et rent, klart og dermed særdeles tydeligt linjebillede.
- Selvnivelleringsområde på 3°, nøjagtighed 0,4 mm / m
- Ekstra faldfunktion til indjustering af skrå flader
- Digital Connection-interface med fjernstyring
- Individuelt aktivérbare lasere
- Der medfølger højdejustérbar konsol, der kan anvendes fritstående, på stativ eller ophængt på væg.
- GRX-Ready: Rækkevidden med sensor (ekstraudstyr) er GRX 30 m - også udendørs i stærk sol.
- Grøn laserteknologi med 0°C...50°C temperaturområde



Leveres med: CompactLine-Laser G360, væg-/stativholder, transporttaske, kompaktstativ 150 cm med transporttaske, batterier

BESTILLINGSNR. PE

036.162A 2



4 021563 710621



* Ca. 6 gange kraftigere end en typisk, rød laser med 630 - 660 nm



CompactPlane-Laser 3G sæt 150 cm

HIGH VISIBILITY

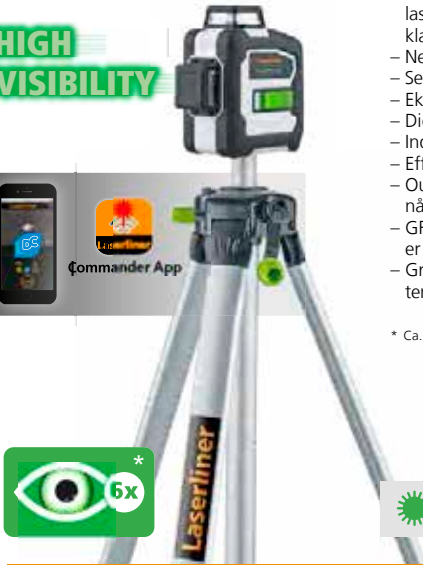

- Tredimensional grøn laser med en horisontal og to vertikale grønne 360°-lasercirkler, Digital Connection-interface og Kompaktstativ 150 cm**
- PowerGreen-Laser med 3 skarpe 360°-lasercirkler
 - Vandret og lodrette 360° laserlinjer med grøn laserteknologi giver en høj linjekvalitet: et rent, klart og dermed særdeles tydeligt linjebillede.
 - Nem lodfunktion pga. laserkrydset
 - Selvnivelleringsområde på 3°, nøjagtighed 0,35 mm / m
 - Ekstra faldfunktion til indjustering af skrå flader
 - Digital Connection-interface med fjernstyring
 - Individuelt aktiverbare lasere
 - Effektiv beskyttelse mod målefejl vha. tilt-funktion
 - Out-of-level: Det indikeres via optiske signaler, når apparatet er uden for nivelleringsområdet.
 - GRX-Ready: Rækkevidden med sensor (ekstraudstyr) er GRX 30 m - også udendørs i stærk sol.
 - Grøn laserteknologi med 0°C...50°C temperaturområde

* Ca. 6 gange kraftigere end en typisk, rød laser med 630 - 660 nm



Leveres med:
CompactPlane-Laser 3G, transporttaske, Kompaktstativ 150 cm inkl. transporttaske, batterier

Kompaktstativ 150 cm
- Elevatorstativ af aluminium
- 5/8"-tilslutningsgevind

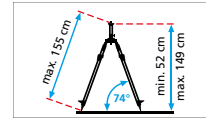

BESTILLINGSNR. PE

036.299A 1



4 021563 718221



SuperPlane-Laser 3D Plus Tredimensional laser med 3 skarpe 360° lasercirkler



- PowerBright-Laser med 3 skarpe 360° lasercirkler
- Horisontal og vertikal lodfunktion
- Optimeret for arbejdsopgaver tæt ved loft
- Selvnivelleringsområde på 3°, nøjagtighed 0,35 mm / m
- Ekstra faldfunktion til indjustering af skrå flader
- Individuelt aktiverbare lasere
- Beslag for montering på treben, væg, og på magnetiske emner
- Out-of-level: Det indikeres via optiske signaler, når apparatet er uden for nivelleringsområdet.
- RX-Ready: Rækkevidden med sensor (ekstraudstyr) er RX 30 m - også udendørs i stærk sol.

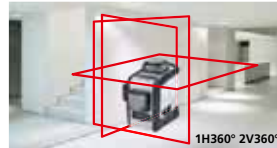

Leveres med: SuperPlane-Laser 3D, stativholder, laserbriller, batterier, transportkuffert

BESTILLINGSNR. PE

081.170A 1



4 021563 696635

BONUS



RangeXtender 30

max. 30 m



- Lasermottager til alle krydslinjelasere, der er forberedt for mottager (RX-READY)**
- Hurtig justering ved både kort og lang afstand
 - Med GRX-READY pulserer laserlinjerne med en høj frekvens. Den pulserende laserlinje kan opfanges af mottageren på op til GRX 30 meters afstand
 - Med universalholder kan mottageren bruges på stort set alle stadier.
 - Magnet i top

Ikke egnet til grønne lasere.

Leveres med: stadiebeslag, batteri

BESTILLINGSNR. PE

033.25A 5



4 021563 672394



RangeXtender G30

max. 30 m



- Lasermottager til alle krydslinjelasere, der er forberedt for mottager (GRX-READY)**
- Produktudførelse som RangeXtender 30
 - Med GRX-READY pulserer laserlinjerne med en høj frekvens. Den pulserende laserlinje kan opfanges af mottageren på op til 30 meters afstand

Ikke egnet til rød lasere.

Leveres med: stadiebeslag, batteri

BESTILLINGSNR. PE

033.26A 5



4 021563 709984

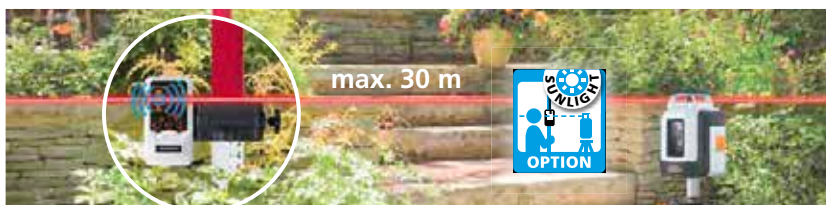

max. 30 m



Lasermottager - ideel til udendørs anvendelsesformål

Med RX og GRX-READY-teknologien kan linielasere anvendes selv under ugunstige lysforhold.

HYBRID- OG ROTATIONSLASER

■ Sæt til mellemstor rækkevidde



Duraplane 360 sæt 175 cm



Robust, horisontal 360°-linjelaser med tilt funktion, lasermodtager RangeXtender 60, kompaktstativ 175 cm, Teleskopstadio 3 m

- Den vandrette laserlinje frembringer en ekstrem lys, gennemgående 360°-laserlinje med 2 lystrin
- Optimeret for arbejdsopgaver tæt ved loft
- Selvsnivelleringsområde på 3,5°, nøjagtighed 0,2 mm / m
- Ekstra faldfunktion til indjustering af skrå flader
- Ideel til montering på gipsvægsprofiler
- Genopladeligt kraftfuldt lithium-ion batteri med lang standtid
- Strømforsyning til kontinuerlig drift

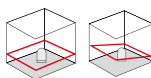
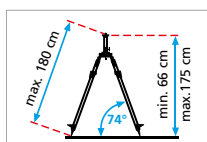

RangeXtender 60

- Lasermodtager med RX-READY teknologi
- Detekterer via denne pulsering grønne laserlinjer op til en afstand på 60 meter.

Kompaktstativ 175 cm

- Elevatorstativ af aluminium
- 5/8"-tilslutningsgevind

Teleskopstadio 3 m

- Let at aflæse over lang afstand. Meget stabilt nivellerstadio også under ekstreme arbejdsforhold

Leveres med: Duraplane 360, RangeXtender 60, stadiebeslag, lithium-ion-batteri, lysnetoplader inkl. international strøm adapter, kompaktstativ 175 cm, 5/8"-tilslutningsgevind, teleskopstadio 3 m, transportkuffert

BESTILLINGSNR. PE

052.500A 1



4 021563 709328

Laser 635 nm
2
PowerBright LASER
ADS Tilt
AUTOMATIC LEVEL
lock
360° LASER
RX READY
mag
5/8"
IP 54
Li-Ion Battery
RECHARGE
HARD

2 IN 1 HYBRID LASER

Hybridlaser Duraplane 360 ny generation

Kombination af rotations- og linjelaser
Anvendelsesområder både inden- og udendørs.

- Laser Booster: fordobler synligheden uden modtager
- ADS-Tilt forhindrer fejlmålinger af referencehøjden ved vibrationer
- Med batteristatus-indikator



Modtagermodus

Udendørs anvendelse af 360°-laserlinjen med RX-teknologi. Laserlinje detekteres med lasermodtager på stor afstand. Arbejdsområde maks. 120 m



Uden modtagermodus

Synligheden bliver konstant lysere ved ugunstige lysforhold, f.eks. indendørs

BeamControl-Master 120 sæt



Rotationslaser med lasermodtager SensoCommander 120, Alu-stativ, let 165 cm og Flexi nivellerstadio Plus

- Nøjagtighed 0,2 mm / m
- Laser funktioner: prik, scanning, rotation, synlig og brug af sensor
- Alle funktioner kan styres fra fjernbetjeningen.

SensoCommander 120

- Rækkevidde med sensor op til 120 m

Alu-stativ, let 165 cm

- Med fræset anlægsfladeflade og snaplåse på ben
- 5/8"-tilslutningsgevind, robuste stålfødder

Flexi nivellerstadio Plus

- Til udmåling af gulvhøjde
- Inkluderet FlexiSlider

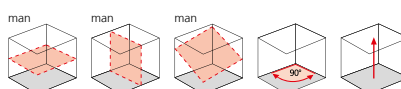
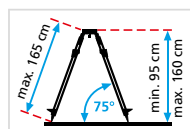

Leveres med: BeamControl-Master, transporttaske, SensoCommander 120, stadiebeslag, alu-stativ, let 165 cm, flexi nivellerstadio Plus, batterier

BESTILLINGSNR. PE

026.04.00A 1



4 021563 665181

Laser 635 nm
2
BeamControl
5/8"
4x AA
SOFT

- Stativer
- Beslag
- LPG gas level check



FixPod 155 cm

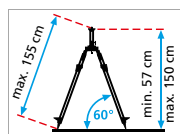

Fotostativ

- 1/4"-tilslutningsgevind
- 3-vejs-stativhoved
- Elevations justering (30 cm) og flerdelt udtrækbare stativben
- Gummi-stålspidser til forskellige typer underlag

Til alle lasermålere med 1/4"-gevind.

Leveres med: transporttaske

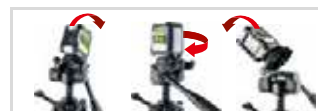

BESTILLINGSNR. PE

090.132A 6



4 021563 678990



VarioStand 45 cm



Elevatorstativ 45 cm

- Praktisk elevations-stativ - "tæt ved gulv opgaver"
- 1/4"-tilslutningsgevind

BESTILLINGSNR. PE

080.22A 4



4 021563 716296



VarioStand L 120 cm

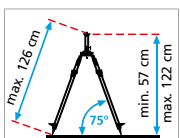

Variable elevatorstativ med udskiftelig adapter

- Med udskiftelig adapter til fastgørelsesanordninger med 1/4" og 5/8" gevind
- Kombinations-fødder med både stål og gummi tillader brug i såvel jord som på glatte gulve
- Håndsving og udtrækelige stativben

Leveres med:

1/4"- og 5/8"-tilslutningsgevind

BESTILLINGSNR. PE

080.29A 1



4 021563 705207



VarioStand L 180 cm

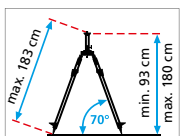

Førsteklasses stativ af aluminium

- Med udskiftelig adapter til fastgørelsesanordninger med 1/4" og 5/8" gevind
- Kombinations-fødder med både stål og gummi tillader brug i såvel jord som på glatte gulve
- Udtrækelige stativben

Leveres med:

1/4"- og 5/8"-tilslutningsgevind

BESTILLINGSNR. PE

080.27A 1



4 021563 705016



TelePod 270 cm



Teleskopstativ i høj kvalitet af aluminium; ideelt, hvor der hurtigt skal skiftes mellem forskellige arbejdspositioner

- 1/4"-tilslutningsgevind
- Stativet sættes i spænd mellem gulv og loft, og laseren er klar til brug i den rigtige højde på få sekunder
- 4-delt for let transport
- Ca. 270 cm højde

Leveres med: klemmeholder, transporttaske

BESTILLINGSNR. PE

090.140A 4



4 021563 695997



TelePod Plus 330 cm



Teleskopstativ i høj kvalitet af aluminium; ideelt, hvor der hurtigt skal skiftes mellem forskellige arbejdspositioner

- Produktudførelse som TelePod 270 cm
- Klemmeholder med finjustering
- 5-delt for let transport
- Ca. 330 cm højde

Leveres med: klemmeholder, transporttaske

BESTILLINGSNR. PE

090.122A 4



4 021563 710508

FlexPod / FlexClamp



- FlexPod: Flexibelt anvendeligt minustativ**
- Nem justering af måleapparatets højde og position
 - Med velcrobånd til fastgørelse på søjler, profiler og andre emner
 - Stativfødder med skridsikre gummikapper
 - Sammenklappelig

- FlexClamp: Universelt anvendelig klemmeholder**
- Let justerbar klemholder
 - Alsidige monteringsmuligheder uden beskadigelse af overflader
 - Nem justering af måleapparatets højde og position

Anbefales til EasyCross-Laser serie, CompactCube-Laser, SmartCross-Laser, SmartVision-Laser, CompactCross-Laser serie og CompactLine-Laser.

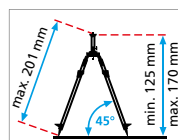

BESTILLINGSNR. PE

090.131A 5



090.133A 5



FlexHolder



- Multifunktionel, magnetisk vægholder**
- Højdeindstilbar
 - 1/4" og 5/8"-stativtilslutning
 - Specialstifter og magneter til forskellige underlag

Til alle lasermålere med 1/4"-gevind.

BESTILLINGSNR. PE

090.134A 5



SpeedPowerPack



- Højtydende batterisæt**
- For længere driftstid i kombination med lasermålere
 - Opladning af 1 til 4 NiMH-batterier
 - Miljøvenlig og omkostningsbesparende
 - Med REFRESH-funktionen kan ældre NiMH-batterier friskes op
 - Visning af ladetilstanden på LCD-displayet

Ladetid

Type AA, 2700mAh: 140 min. Type AA, 1500mAh: 75 min.
Type AA, 2000mAh: 100 min. Type AAA, 800mAh: 80 min.

Leveres med: SpeedPowerPack, lysnetoplader inkl. international strøm adapter, genopladelige batterier

BESTILLINGSNR. PE

039.901A 1



LaserSight rød / grøn



- Laserbriller til rød og grøn laser**
- Gør det nemmere at se laserstrålen, hvor lysforholdene er vanskelige

BESTILLINGSNR.

020.70A rød



020.71A grøn



GasCheck



Måleapparat til registrering af væskeneiveauet i gasflasker med flydende gas (LPG) af stål (5 kg / 11 kg)

- Visuelt signal til visning af væskeneiveauet
- Auto Shut-Off-funktion
- Anvendelsesområder: F.eks. til grill, til varmeapparater eller til svejsning af bitumenbaner

Diameter stålcyliner:

200...350 mm

Leveres med: GasCheck, batteri

BESTILLINGSNR. PE

082.163A 5



Kontrollér gasbeholdningen i tide!

Til gasflasker med flydende gas (LPG) af stål (5 kg / 11 kg)

- Ikke behov for omstændelig demontering og vejning
- Optisk signal til visning af væskeneiveauet
- Hurtig, risikofri måling



- Displays
- Produktpræsentation
- Digital shopplanlægning



Displays

Salgs-/handlings-display til disken

Display 1.1 + 1.2

- Til blisterkort i størrelserne 1/2 (1.1) eller 1/3 (1.2)
- Kan udstyres med op til 12 produkter
- Størrelse: 43 x 54 x 43,5 cm (B x H x D)

Display 2

- Til blisterkort i størrelserne 1/3, kort
- Kan udstyres med op til 10 produkter
- Størrelse: 28 x 41,5 x 38,5 cm (B x H x D)



	BESTILLINGSNR.	PE
Display 1.1	020.80.8-25	1
Display 1.2	020.80.86	1
Display 2	020.80.8-79	1

Pro Strip Top Grid

Pro Strip Special placering

- Display på en side
- Leveres med 4 kroge
- Størrelse: 10 x 110 x 12 cm (B x H x T)

Top Grid 1 + 2 Special placering

- Display på en side
- Størrelse 1: 40,5 x 115,5 cm (B x H)
- Størrelse 2: 65,5 x 115,5 cm (B x H)
- Kroge på forespørgsel

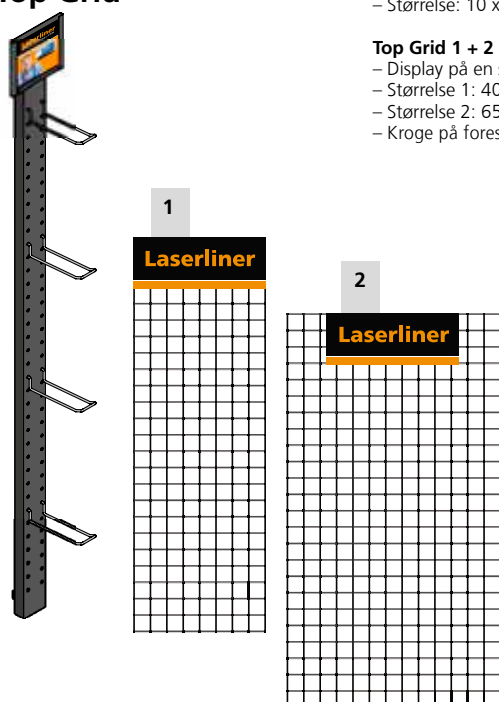

	BESTILLINGSNR.	PE
Pro Strip	020.81.81-1	1
Top Grid 1	020.81.40-2	1
Top Grid 2	020.81.40-4	1

Digital shopplanlægning

Produktpræsentation

- Individuel og hurtig 3D-visualisering af reolplanlægningen med varepræsentation
- Optimal integration i salgsrummene
- Til salgsvægge 100 / 125 cm, sidedraperi, Laserliner CompactShop og ProShop Tower
- På forespørgsel



ProShop Tower
Fritstående salgsdisplay
55 x 194 x 69 cm
(B x H x D)



Top Grid Sidedraperi
40,5 (65,5) x 115,5 cm
(B x H)



CompactShop
Modulært butikssystem

Hyldemodulerne kan opbygges på mange forskellige måder, så reolen passer til salgsarealernes forhold.

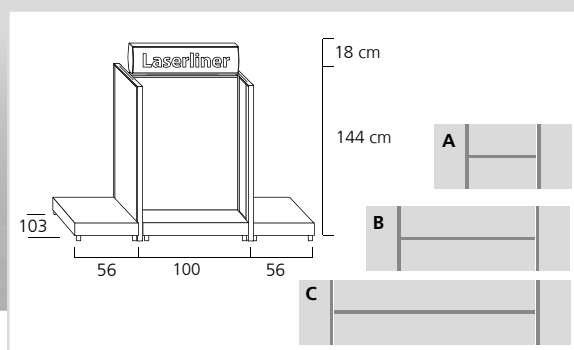



CERTIFIED DESIGN AND QUALITY

Måleinstrumenter gives der
4 års garanti fra købsdato.
Undtagen opladelige batterier
og tilbehør.

Yderligere udførlig information
findes på www.laserliner.com/garantie



UMAREX GmbH & Co. KG
– Laserliner –
Donnerfeld 2
59757 Arnsberg, Germany
Telefon +49 2932 638-300
info@laserliner.com
www.laserliner.com

NY adresse fra 01.09.2023

UMAREX GmbH & Co. KG
– Laserliner –
Gut Nierhof 2
59757 Arnsberg, Germany
Tel. +49 2932 9004-0

BAIER SCANDINAVIA APS
Topstykket 29,
DK-3460 Birkerød
tlf.: +45 4594 2200
baier@baier.dk
www.laserliner.dk

Gyldig fra 01.01.2023. Alle tidligere detailhandelsprogram
er herefter annulleret. Vore almindelige leverings- og
betalingsbetingelser er gældende. Disse tilbud er henvendt
til erhvervsdrivende.

Forbehold for ændringer i farve, design, ved sætkombina-
tioner og produktafbildninger, samt tekniske forbedringer.
Alle oplysninger er opgivet uden ansvar fra vores side.

Photo archives: UMAREX Laserliner · istockphoto · shutterstock · Adobe Stock

23W29