

# Laserliner

VIDEOINSPEKTION

**SELV DE  
MINDSTE  
DEJTALJER  
BLIVER  
FUNDET.**



Også med professionelt  
rørinspektionssystem

Se side 15

**4** YEARS  
WARRANTY  
**4** JAHRE  
GARANTIE  
CERTIFIED DESIGN AND QUALITY

# Laserliner

**Omfattende produktsortiment til kræsne slutbrugere- og professionelle indenfor byggeri.**

- ✓ **Laserliner** er en kompetent partner på verdensplan. Indenfor konstruktion-, renovering- modernisering-, og restaurering er **Laserliner** produkter karakteriseret ved et utal af tekniske innovationer.
- ✓ Vi tilbyder **4 års garanti** på alle Laserliner produkter, og denne nye ydelse giver dig som kunde en klar fordel. Pålidelige produkter giver mere sikkerhed i det daglige brug og sparer dermed tid og omkostninger.
- ✓ Overbevisende ydeevne kræver de højeste standarder. **Laserliner** arbejder ud fra de juridiske standarder i henhold til DIN EN ISO standarder overholde TÜV Nord-certificeringen.
- ✓ For at gøre **Laserliner** produkter bæredygtige er der derfor udviklet et ressourcebesparende produktions- og emballeringskoncept. **Laserliner** udvikler produkter, der ikke kun hjælper dig til at arbejde mere præcist og effektivt, men også i en mere ansvarlig og miljøvenlig måde.

## Indhold:

<b>VideoInspector 3D</b>	<b>4</b>
<b>VideoFlex</b>	<b>6</b>
<b>VideoInspector</b>	<b>8</b>
<b>VideoInspector 3DX/M/L</b>	<b>10</b>
<b>Tilbehør VideoInspector</b>	<b>12</b>
<b>VideoPocket</b>	<b>13</b>
<b>DrainInspector</b>	<b>15</b>
<b>VideoPocket</b>	<b>17</b>
<b>VideoScope Micro</b>	<b>17</b>
<b>VideoScope</b>	<b>18</b>



# SYMBOLFORKLARING

## KAMERA

960 x 720  
pixel

Opløsningen på  
enhedens linsen



LED lys på  
enheden



Enheden er støvtæt  
og vandtæt.



Diameter på  
enheden

## DISPLAY

640 x 480  
pixel

Opløsningen på  
skærmen



Billedet kan  
dreje 360 grader

ZOOM  
4x

Antal af  
zoom

3,5"  
TFT

Enhedens  
Skærmstørrelse

## TEKNOLOGI OG TILBEHØR PÅ PRODUKTET



Kamerahoved  
kan styres



Kan optage billede  
og video

VIDEO  
OUT

Mulighed for  
visning på skærm



Enheden har  
Digital Connection  
se side 9



Enheden har  
micro SD kort



Enheden har  
micro USB stik



Enheden har  
USB-C stik



Genopladelige  
batterier



Enheden bruger  
Li-ion batteri

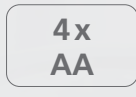

Batteri type  
enheden bruger



Dof er  
dybdeskarpheds-  
område



Længden på  
enhedens kabel



Enheden har  
magnetisk greb



Enheden har  
transportkuffert



Enhedens  
gevind



Del af bæredygtigs  
programmet

# VideInspector 3D

Professionelt videoinspektionssystem med individuelt bevægeligt, ekstremt kompakt kamerahoved til trange områder.

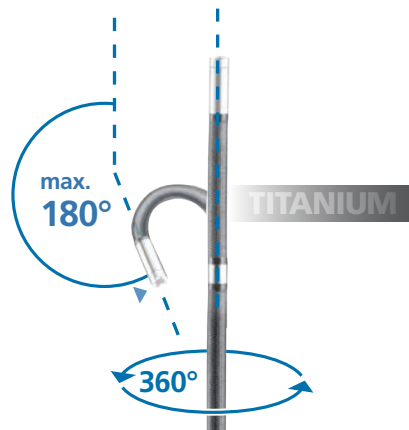

**1 meter**  
Varenr: 49-082270



**2 meter**  
Varenr: 49-082275

## VideInspector 3D

- Anvendelse af eksterne skærme via HDMI-tilslutning
- REC-funktion billede og video
- Zoom i 10 trin
- Skærmstørrelse: 3,5"
- 90° billedrotation på monitoren
- Hold-funktion: Stillbillede
- USB-tilslutning til opladning af batteriet
- Mulighed for udskiftning af kameraenheden

**Leveres med:** VideInspector 3D, InspectorCamera 3D, Li-ion-batteripakke, magnetisk holder, USB-ladekabel, HDMI-kabel, mikro-SD-kort, skruetrækker, transportkuffert

## VideInspector 3D

<b>CAMERA</b> 960 x 720 pixel	LED LIGHT	IP 67	<b>DISPLAY</b> 640 x 480 pixel	3,5" TFT	90°	<b>ZOOM</b> 4x	3D	REC	micro magnetic	Li-Ion Accu	HARD
-------------------------------	-----------	-------	--------------------------------	----------	-----	----------------	----	-----	----------------	-------------	------

## VideInspector 3D Micro

<b>CAMERA</b> 960 x 720 pixel	LED LIGHT	IP 67	<b>DISPLAY</b> 640 x 480 pixel	3,5" TFT	90°	<b>ZOOM</b> 4x	3D	REC	micro magnetic	Li-Ion Accu	HARD
-------------------------------	-----------	-------	--------------------------------	----------	-----	----------------	----	-----	----------------	-------------	------





**Micro**  
Varenr: 49-082277

### VideoInspector 3D Micro

- Manuel 3D-styring af titan-kamerahoved med max. 150°-bevægelighed
- Lille kamerahoved velegnet til svært tilgængelige steder
- Intensiv objektbelysning takket være 6 keramiske LED'er med høj effekt
- Kamerahoved:  $\varnothing$  3,9 mm
- DOF: Dybdeskarphedsområde 0,5...10 cm
- Førsteklasses, langtidsholdbar flexslange af Wolfram

**Leveres med:** VideoInspector 3D, InspectorCamera 3D Micro, Li-ion-batteri, USB-ladekabel, magnetisk holder, HDMI-kabel, mikro-SD-kort, skruetrækker, transportkuffert



## MIKRODIGITAL-INSPEKTION

Specielle anvendelsesområder og forudsætninger ved utilgængelige steder kræver innovative løsninger for optimal udnyttelse. Jo mindre og mere stabil kameraenheden er, desto mere forskelligartede er anvendelsesmulighederne – både inden for DIY, industrien og håndværk.

### Kamerasonder til ethvert behov

fast



elastisk

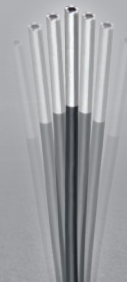

formbar



fleksibel

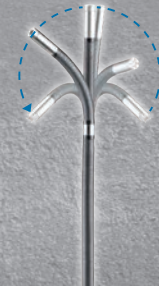

### 3D generation

Manuel 3D kontrol af det lille titanium kamera hoved



# VideoFlex

Professionelt og højt opløseligt videoinspektionssystem med mulighed for skift mellem front- og sidebillede



## HD Micro

Varenr: 49-082281



## HD

Varenr: 49-082282

### VideoFlex HD Micro

- Lille kamerahoved velegnet til svært tilgængelige steder
- Intensiv objektbelysning takket være 6 kraftige LED lys
- Kamerahoved og sonde modstandsdygtig over for benzin og diesel
- DOF: Dybdeskarphedsområde 3...8 cm

### VideoFlex HD

- Intensiv objektbelysning takket være 8 kraftige LED lys
- Kamerahoved og sonde modstandsdygtig over for benzin og diesel
- Kamerahoved: ø 7,9 mm
- DOF: Dybdeskarphedsområde 3...8 cm
- TopClips: Spejl-, magnet- og krogsæt til montage på kamerahovedet

**Leveres med:** VideoFlex HD, HD MicroCamera, Li-ion-batteripakke, lysnetoplader inkl. international strøm adapter, USB-kabel, magnetisk holder, mikro-SD-kort, transportkuffert

**Leveres med:** VideoFlex HD, HD FlexCamera, TopClips, Li-ion-batteripakke, lysnetoplader inkl. international strøm adapter, USB-kabel, magnetisk holder, mikro-SD-kort, transportkuffert





Skift mellem frontbillede og sidebillede



Med magnetisk holder, som giver muligheder for bedre arbejdsstillinger



**HD Duo 2 meter**  
Varenr: 49-082283



### VideoFlex HD Duo 2 meter

- Front- og sidekamera til hurtigt skifte af visning ved tryk på en knap
- Objektbelysning med kraftigt lys på frontkameraet med 6 højeffektive LED'er samt 1 LED på sidekameraet
- Kamerahoved og sonde modstandsdygtig over for benzin og diesel
- Kamerahoved:  $\varnothing$  5 mm
- DOF: Dybdeskarphedsområde  
Front: 3...8 cm / Side: 2...5 cm
- TopClips: Magnet- og krogsæt til montage på kamerahovedet



**HD Duo 3 meter**  
Varenr: 49-082280

### VideoFlex HD Duo 3 meter

- Produktudførelse som HD DuoCamera  $\varnothing$  5 mm / 2 m
- Kamerahoved:  $\varnothing$  7,9 mm
- DOF: Dybdeskarphedsområde  
Front: 3...8 cm / Side: 2...5 cm

**Leveres med:** VideoFlex HD, HD DuoCamera, TopClips, HighCapacityPack (Li-Ion), lysnetoplader inkl. international strøm adapter, USB-kabel, magnetisk holder, mikro-SD-kort, transportkuffert



<b>CAMERA</b>	1280 x 720 pixel	LED LIGHT	IP 68	<b>DISPLAY</b>	1280 x 720 pixel	5" TFT	180°	ZOOM 2x	<b>REC</b>	MicroSD	USB-C	magnetic	Li-Ion Accu pack	HARD
---------------	------------------	-----------	-------	----------------	------------------	--------	------	---------	------------	---------	-------	----------	------------------	------

# Videolnspector

Professionelt videolnspektionssystem til visuel kontrol af vanskeligt tilgængelige steder



**Videolnspector**  
Varenr: 49-082233

## Videolnspector

- 2-dobbelt digitalzoom i 10 trin
- Mediegalleri med angivelse af dato og klokkeslæt for optagelsen
- REC-funktion billede og video
- Skærmstørrelse: 3,5"
- Kan også tilsluttes elnettet
- USB-port til dataoverførsel og opladning af batteri
- Energibesparende automatisk frakobling efter indstillet tid
- Mulighed for udskiftning af kameraenheden

**Leveres med:** Videolnspector, InspectorCamera, TopClips, Li-Ion batteri, lysnetoplader inkl. international strøm adapter, USB-kabel, mikro-SD-kort, magnetisk holder, transportkuffert



Alle Videolnspector kommer i en hård plast transportkuffert

**Videolnspector XXL**  
Varenr: 49-082238



- Kamerahoved: ø 7,9 mm
- DOF: Dybdeskarphedsområde 3...8 cm
- TopClips: Spejl-, magnet- og krogset til montage på kamerahovedet

**Leveres med:** Videolnspector, InspectorCamera XXL, TopClips, Li-Ion batteri, lysnetoplader inkl. international strøm adapter, USB-kabel, mikro-SD-kort, magnetisk holder, transportkuffert





## TOPCLIPS

Fastgørelse af spejl-, magnet- og krogsæt



Kun til VideInspector og XXL



### VideInspector Mini

Varenr: 49-082237

Produktudførelse som VideInspector med InspectorCamera Mini

- Kamerahoved: ø 6 mm
- DOF: Dybdeskarphedsområde 3...8 cm

**Leveres med:** VideInspector, InspectorCamera Mini, Li-Ion batteri, lysnetoplader inkl. international strøm adapter, USB-kabel, mikro-SD-kort, magnetisk holder, transportkuffert



LI-ION  
POWER



**DIGITAL  
CONNECTION**

Digital Connection fra Laserliner er en teknologi, der muliggør overførsel af måledata fra Laserliner-instrumenter til en computer eller smartphone. Denne funktion gør det nemt at overføre, analysere og gemme data elektronisk til dokumentation for senere brug.

Med Digital Connection kan du konfigurere videoinspektion, analysere data ved hjælp af tilknyttede softwareprogrammer og opbevare målinger med præcise datoer og tidspunkter. Det forbedrer effektiviteten og nøjagtigheden af dit arbejde ved at gøre data nemmere at håndtere og integrere med eksisterende systemer.

Videoinspektion kameraerne er blot nogle af de mange produkter fra Laserliner, der bruger Digital Connection, og data fra Videoinspektion vil derfor være et stærkt værktøj til løsning og fejlfinding af problemet.

**Datahåndtering gjort enkel.**



App



Wifi



USB

# VideolInspector 3DX/M/L

Professionelt videoinspektionssystem med fleksibelt InspectorCamera 3DX med 3D-styring af kameraet.



**VideolInspector 3DX**  
Varenr: 49-082235

## VideolInspector 3DX

- Intensiv objektbelysning takket være 8 kraftige LED lys
- Kamerahoved og -sonde modstandsdygtig over for benzin og diesel
- Kamerahoved: ø 9 mm
- DOF: Dybdeskarphedsområde 1,5...10 cm

## VideolInspector

- Maksimal fleksibilitet og optimalt perspektiv takket være joystickstyring af kamerahovedet
- Ideel til svært tilgængelige steder, der ikke er synlige med stive kamerasystemer
- 2-dobbelt digitalzoom i trin a 10%
- Mediegalleri med angivelse af dato og klokkeslæt for optagelsen
- REC-funktion billede og video
- Skærmstørrelse: 3,5"

**Leveres med:** VideolInspector, InspectorCamera 3DX, Li-Ion batteri, lysnetoplader inkl. international strøm adapter, USB-kabel, mikro-SD-kort, magnetisk holder, transportkuffert

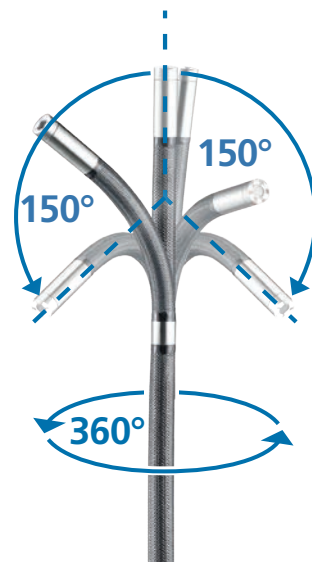

**VideolInspector 3DM**  
Varenr: 49-082234

## VideolInspector 3DM

- Produktudførelse som VideolInspector med InspectorCamera 3DM
- Kamerahoved: ø 6 mm
  - DOF: Dybdeskarphedsområde 3...8 cm

**Leveres med:** VideolInspector, InspectorCamera 3DM, Li-Ion batteri, lysnetoplader inkl. international strøm adapter, USB-kabel, mikro-SD-kort, magnetisk holder, transportkuffert





Mulighed for udskiftning af kameraenheden

### VideolInspector 3DL

Varenr: 49-082236



### VideolInspector 3DL

Produktudførelse som VideolInspector med InspectorCamera 3DL

- Kamerahoved:  $\varnothing$  6 mm
- DOF: Dybdeskarphedsområde 3...8 cm

**Leveres med:** VideolInspector, InspectorCamera 3DL, Li-Ion batteri, lysnetoplader inkl. international strøm adapter, USB-kabel, mikro-SD-kort, magnetisk holder, transportkuffert



Når hverdagen kræver pålideligt udstyr og hurtige svar, er det vigtigt at have en samarbejdspartner, man kan regne med. Derfor tilbyder vi grundig rådgivning både før og efter købet – og professionel service, hvis behovet opstår. Vores mål er at sikre, at dit udstyr fungerer, når du har brug for det.

Som ekstra tryghed er der 4 års garanti på Laserliner-udstyr, der dækker materiale- og fabrikationsfejl fra købsdatoen. Ved eventuel reklamation skal apparatet blot indsendes sammen med købsbevis, hvor datoen tydeligt fremgår.

For at garantien er gyldig, skal apparatet ved reklamation indsendes sammen med original købsdokumentation, hvor købsdatoen tydeligt fremgår. Uden denne dokumentation kan der ikke gøres krav gældende under garantien.

### Garantiens omfang og varighed:

Garantigiver er UMAREX GmbH & Co. KG, Donnerfeld 2, 59757 Arnsberg, Tyskland. Som køber får du en 4-års garanti på dit Laserliner-apparat, der dækker materiale- og fabrikationsfejl. Garantien gælder fra købsdatoen



**HD BoreScope-Duo Camera**  
Varenr: 49-082284

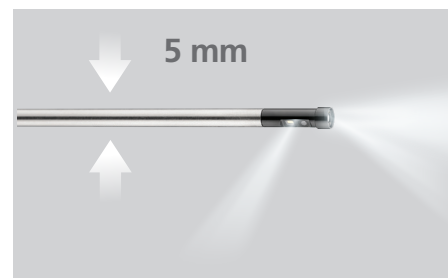

## Digital endoskop for VideoFlex HD med lille hoveddiameter med lys foran og på siden

- Objektbelysning med kraftigt lys på frontkameraet med 6 højeffektive LED'er samt 1 LED på sidekameraet



Leveres med: HD BoreScope-DuoCamera, transporttaske



**HD 3DM-Controller Camera**  
Varenr: 49-082286

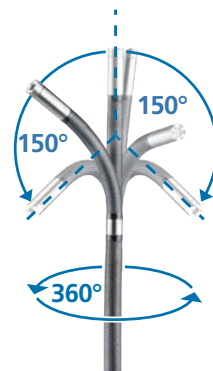

## Kontrollerbar kameraenhed til VideoFlex HD

- Joystick-kontrol af kameraet giver maksimal fleksibilitet og optimal visning
- Maksimal fleksibilitet og optimalt perspektiv takket være joystickstyring af kameraet
- Intensiv objektbelysning takket være 8 kraftige LED lys



Leveres med: InspectorCamera 3DM, HD-controller

# VideoPocket

Højopløseligt, kompakt videoinspektionssystem med stort display, billedsammenligningsfunktion



VideoPocket HDM har Multifunktionel holder

## VideoPocket HD

Varenr: 49-082262



## VideoPocket HDM Duo

Varenr: 49-082264



### VideoPocket HD

- 2-dobbelt digitalzoom i fire trin
- Skærmstørrelse: 4,3"
- REC-funktion billede og video
- Evaluering og dokumentation via intern fotodatabase, micro-SD-kort og USB interface
- Intensiv objektbelysning takket være 6 kraftige LED lys
- Ved at rotere og dreje vises billedet, så det passer på monitoren
- Konkret konstatering af forskelle med billedsammenligningsfunktionen
- Kamerahoved:  $\varnothing$  5,2 mm
- TopClips: Krog-, magnet- og spejlsæt til montage på kamerahovedet

### VideoPocket HDM Duo

- Detaljerede billede- og videooptagelser med et højtopløsende kamera
- Flexibel visning: viser perspektiver fra front- og sidekameraet hver for sig eller samtidig i split screen visningen
- Konkret konstatering af forskelle med billedsammenligningsfunktionen
- Intensiv objektbelysning takket være 6 +1 kraftige LED lys
- Vand- og støvtæt kameraenhed
- TopClips: Magnet- og krogset til mon tage på kamerahovedet

**Leveres med:** VideoPocket HD, TopClips, micro-SD-kort, batterier, transportkuffert

**Leveres med:** VideoPocket HDM Duo, TopClips, micro-SD-kort, batterier, transportkuffert

### VideoPocket HD

<b>CAMERA</b>	1280 x 720 pixel	LED LIGHT	IP 67	<b>DISPLAY</b>	480 x 272 pixel	4,3" TFT	180°	ZOOM 2x	REC	micro	USB	MICRO USB	4x AA	HARD
---------------	------------------	-----------	-------	----------------	-----------------	----------	------	---------	-----	-------	-----	-----------	-------	------

### VideoPocket HDM Duo

<b>CAMERA</b>	1280 x 720 pixel	LED LIGHT	IP 67	<b>DISPLAY</b>	480 x 272 pixel	4,3" TFT	180°	ZOOM 2x	REC	micro	USB	MICRO USB	magnetic	4x AA	HARD
---------------	------------------	-----------	-------	----------------	-----------------	----------	------	---------	-----	-------	-----	-----------	----------	-------	------



Et professionelt rørinspektionssystem giver håndværkeren direkte visuel adgang til rørsystemets tilstand uden gætterier eller unødvendig opgravning. Med højopløselige billeder og video kan blokeringer, lækager, revner eller rodindtrængning lokaliseres præcist, så diagnose og løsning kan planlægges korrekt første gang. Det betyder færre fejl, hurtigere reparationer og et mere effektivt workflow, fordi problemer identificeres dér, hvor de faktisk er – ikke dér, hvor det først ser ud til at være.

# DrainInspector HD30

Professionelt rørinspektionssystem med højopløseligt kamera med 30 meter PushFlex-kabel og stort farvedisplay

## DrainInspector HD30

Varenr: 49-084230



- 30 m PushFlex-kabel: Glasfiberforstærket skubbekabel, stift nok til indføring og fleksibelt nok til forgrenede rørsystemer
- Ekstremt klar digital zoom takket være kameraets høje opløsning/ Full HD
- 15 højtydende LED-lys i kamerahovedet for kraftig belysning
- Kompakt alt-i-én-design, nem at bære med én hånd og klar til brug med det samme (10,6 kg)
- Letlæseligt farve-LC-display
- Praktisk visning af kabellængde
- Kommentarfunktion via tastatur eller lydoptagelse
- Tidsstempel: Fast dato- og tidsangivelse på alle billeder
- Hurtig og nem rengøring

**Leveres med:** Tastatur Glideadapter (46 mm & 80 mm), Centrerings-glideadapter (100 mm) Bilstik/12 V adapter, Skruetrækker, Topnøgle, Reservepakning til kamera, Integreret Li-ion batteripakke, Net-/oplader inkl. international adapter



# NEDSAT MILJØMÆSSIG FODAFTRYK ER VORES FÆLLES ANSVAR

Vi har udviklet et produktions- og emballagekoncept, der beskytter ressourcerne for at gøre det nemmere for dig at arbejde bæredygtigt. Vi udvikler produkter, der ikke kun hjælper dig med at arbejde mere præcist og effektivt, men også på en mere ansvarlig og miljøvenlig måde.\*



## PRODUCTION

85 – 95% RECYCLED PLASTIC

**Vi lever og ånder for bæredygtighed.**

Vi er nu i stand til at bruge og behandle genanvendte materialer uden at gå på kompromis med kvaliteten.



## EMBALLAGE

100% FRI FOR PLASTIK

Den bedste egenskab ved vores miljøvenlige emballage er, at den er fremstillet af genanvendelig materiale.



## LOGISTIK

MINDRE EMBALLAGE – MERE PLADS

**Korrekt dimensioneret emballage!**

Ved at reducere emballagens størrelse bruges der færre ressourcer. Vores produkter pakkes uden overskydende tom plads.



## SERVICE

SMID DET IKKE UD - REPARER DET!

**Bæredygtighed starter med god og pålidelig service.**

At reparere et produkt er ofte mere fornuftigt end at købe en ny. Reparation reducerer også akkumuleringen af skrot elektronik og beskytter miljøet.

75%  
genbrugs-  
papir

# VideoPocket & VideoScope Micro

Inspektion system lavet i Laserliners produktions- og emballagekoncept, som gør det nemmere for dig der vil arbejde mere bæredygtigt.

## VideoPocket

Varenr: 49-082261E



## VideoScope Micro

Varenr: 49-082259E



### VideoPocket

- Konkret konstatering af forskelle med billedsammenligningsfunktionen
- REC-funktion billede og video: Optagelserne kan gemmes med henblik på senere vurdering
- Evaluering og dokumentation via intern fotodatabase, micro-SD-kort og USB interface
- Intensiv objektbelysning takket være 6 kraftige LED lys
- 2-dobbelt digitalzoom i trin a 25%
- Belysning: 10 lysstyrketrin
- Skærmstørrelse: 4,3"
- TopClips: Krog-, magnet- og spejlsæt til montage på kamerahovedet

**Leveres med:** VideoPocket 1 m, transporttaske, TopClips, batterier

### VideoScope Micro

- Lille kamerahoved velegnet til svært tilgængelige steder
- Intensiv objektbelysning takket være 6 kraftige LED lys
- Resistent mod benzin og diesel
- 2-dobbelt digitalzoom i trin a 50%
- Belysning: 5 lysstyrketrin
- Skærmstørrelse: 2,4"
- TopClips: Krog-, magnet- og spejlsæt til montage på kamerahovedet

**Leveres med:** VideoScope Micro 1 m, TopClips, batterier

### VideoScope Micro

<b>CAMERA</b>	640 x 480 pixel	LED LIGHT	IP 67	<b>DISPLAY</b>	320 x 240 pixel	2,4" LCD	180°	ZOOM 1-2x	4x AA
---------------	-----------------	-----------	-------	----------------	-----------------	----------	------	-----------	-------

### VideoPocket

<b>CAMERA</b>	640 x 480 pixel	LED LIGHT	IP 67	<b>DISPLAY</b>	320 x 240 pixel	2,4" LCD	180°	ZOOM 1-2x	REC	MICRO SD	MICRO USB	4x AA	SOFT
---------------	-----------------	-----------	-------	----------------	-----------------	----------	------	-----------	-----	----------	-----------	-------	------

# VideoScope

Kompakt video inspektion lavet i Laserliners produktions- og emballagekoncept, som gør det nemmere for dig der vil arbejde mere bæredygtigt.



**VideoScope XXL**  
Varenr: 49-082257E



**VideoScope XL**  
Varenr: 49-082255E

## VideoScope XXL

- Kraftig objektbelysning takket være 6 kraftige LED'er
- 2x digital zoom i 33 % trin
- DOF: Fokaldybde 3,5...8,5 cm
- REC-funktion: billeder kan optages til senere analyse
- Evaluering og dokumentation ved hjælp af intern billedhukommelse
- Billedrotation og spejlvending
- Kamerahoved: Ø 7,9 mm

**Leveres med:** VideoScope XXL 5 m, TopClips og batterier

## VideoScope XL

- Kraftig objektbelysning takket være 6 kraftige LED'er
- 2x digital zoom i 33 % trin
- DOF: Fokaldybde 3,5...8,5 cm
- Billedrotation og spejlvending
- Kamerahoved: Ø 7,9 mm

**Leveres med:** VideoScope XL 3,5 m, TopClips og batterier

## VideoScope One

<b>CAMERA</b>	320 x 240 pixel	LED LIGHT	IP 68	<b>DISPLAY</b>	320 x 240 pixel	2,7" LCD	180°	ZOOM 2x	<b>VIDEO OUT</b>	4x AA
---------------	-----------------	-----------	-------	----------------	-----------------	----------	------	---------	------------------	-------

## VideoScope XL og XXL

<b>CAMERA</b>	640 x 480 pixel	LED LIGHT	IP 67	<b>DISPLAY</b>	480 x 272 pixel	4,3" LCD	180°	ZOOM 2x	4x AA	<b>REC</b>	USB
---------------	-----------------	-----------	-------	----------------	-----------------	----------	------	---------	-------	------------	-----

Kun på VideoScope XXL

### TopClips

Krog-, magnet- og spejlsæt til montage på kamerahovedet



### VideoScope One

Varenr: 49-082252E



### VideoScope One

- Intensiv objektbelysning takket være 4 kraftige LED lys
- 2-dobbelt digitalzoom i trin a 10%
- DOF: Dybdeskarphedsområde 3...7 cm
- Anvendelse af eksterne skærme via TV-Out-tilslutning
- Billedrotation og -spejling
- Kamerahoved: ø 9 mm

**Leveres med:** VideoScope One 1,5 m, TopClips, batterier

## Emballage

Vores miljøvenlige emballage er kendetegnet ved, at den er fremstillet af fuldt genanvendelige materialer.

## OrangeLine (ECO)

100 % PLASTFRI

### Materiale:

Tofoldsvægget, sammenklappelig trykt æske

75 % genbrugspapir

CO<sup>2</sup>-neutral

100 % genanvendelig

Ingen indvendig emballage af plast, polystyren eller skumplast

Ingen trykfarver, der indeholder mineralske olie

### Nedsat emballagestørrelse

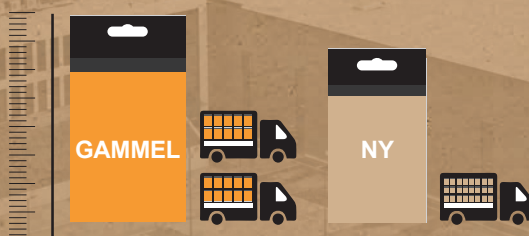

## BlackLine

85–95 % GENANVENDT PLAST

Produktet leveres i en beskyttende og genanvendelig transportkasse.

### Kassen kan opsummeres således:

30 % mindre brug af traditionel polyethylen i produktionen

100 % genanvendelig

70 % lavere CO<sup>2</sup>-udledning

Maksimal udnyttelse af råmaterialer baseret på cirkulær økonomi-princippet

# Laserliner

**4 YEARS WARRANTY**  
**4 JAHRE GARANTIE**

CERTIFIED DESIGN AND QUALITY



QUALITY  
MANAGEMENT

## Kontakt:

### BAIER SCANDINAVIA APS

Topstykket 29  
DK-3460 Birkerød  
tlf.: +45 4594 2200  
baier@baier.dk  
www.laserliner.dk

### VEST DANMARK

Henrik Coco Lilhauge  
40 33 22 25  
henrik@baier.dk

### ØST DANMARK

Flemming Nielsen  
93 63 34 00  
flemming@baier.dk

Forbehold for ændringer i farve, design, ved sætkombinationer og produktafbildninger, samt tekniske forbedringer.

0105-2026

